

Height-adjustable table

# SW Series

Work table, Conference table, Cable management, Screens

## Instructions for Use



**okamura**

























**OKAMURA CORPORATION**

INTERNATIONAL SALES & MARKETING DIVISION  
2-14-27, Akasaka, Minato-ku, Tokyo 107-0052, JAPAN  
Tel : +81-3-5561-4085 Fax : +81-3-5561-4086  
<http://www.okamura.jp/>

G8AAP7  
2019-05

**okamura**

**Safety Instruction (Keep this operation manual)**  
**Sicherheitsanweisungen (Bewahren Sie diese Bedienungsanleitung auf)**  
**Consignes de sécurité (conserver ce mode d'emploi)**  
**Instrucciones de seguridad (guarde este manual de uso)**  
**Istruzioni per la sicurezza (consultare questo manuale d'uso)**  
**Veiligheidsinstructies (Bewaar deze bedieningshandleiding)**

 <b>Warning</b>	 User must follow these instructions to prevent death or severe injuries.
 <b>Warnung</b>	 Benutzer müssen diese Anweisungen befolgen, um Todesfälle oder schwerwiegende Verletzungen zu vermeiden.
 <b>Avertissement</b>	 L'utilisateur doit suivre ces instructions pour éviter tout risque de décès ou de blessures.
 <b>Advertencia</b>	 El usuario debe seguir estas instrucciones para evitar el fallecimiento o lesiones graves.
 <b>Avvertenza</b>	 L'utente è tenuto a rispettare le seguenti istruzioni per evitare gravi infortuni o decessi.
 <b>Waarschuwing</b>	 De gebruiker moet deze instructies opvolgen zodat de dood of ernstig letsel worden voorkomen.
 <b>Caution</b>	 User must follow these instructions to prevent from accidents and injuries, or damages to their property.
 <b>Achtung</b>	 Benutzer müssen diese Anweisungen befolgen, um Unfälle und Verletzungen bzw. Sachschäden zu vermeiden.
 <b>Attention</b>	 L'utilisateur doit suivre ces instructions pour éviter tout risque d'accident et de blessure, ou de dégât matériel.
 <b>Precaución</b>	 El usuario debe seguir estas instrucciones para evitar accidentes y lesiones, así como posibles daños a su propiedad.
 <b>Attenzione</b>	 L'utente è tenuto a rispettare le seguenti istruzioni per evitare incidenti e infortuni o danni alle cose.
 <b>Waarschuwing</b>	 De gebruiker moet deze instructies opvolgen zodat ongelukken en letsel of beschadigingen van eigendommen worden voorkomen.

 **Warning - Warnung - Avertissement - Advertencia - Avvertenza - Waarschuwing**

 **User must follow these instructions to prevent fire and electric shock.**

- If any malfunctions occur, unplug the product immediately and contact an official Okamura dealer. If any malfunctions occur, do not use the product. Failure to do so may cause a fire and electric shock.
- \* The term "malfunction" indicates the following:
  - the product emits smoke, unusual noise, odor, or if liquid is spilled into the product, etc.
- Do not connect the product to an outlet other than that of the rated voltage.
- Do not assemble or disassemble the product with the main power on.
- Do not use a multi-plug adaptor.
- Do not adjust the tabletop height consecutively for more than one minute. If the tabletop height is adjusted consecutively for one minute, do not operate for at least 10 minutes. Failure to do so may cause a malfunction.
- Do not use a power cord other than that is provided.
- Do not damage the power cord. Do not use a damaged power cord.
- Do not dismantle the height adjustable unit, controller, or control panel.
- Keep the power plug and wall outlet free of dust.
- Do not bend or pull the power cord forcefully.
- Do not use the product outside or near water. Do not plug or unplug the product with wet hands.
- Unplug the product when it will not be used for a long time.

Rated voltage: 100 V - 230 V  
 Power consumption:  
 · Work table  
   Free standing type: 300 W  
   L-shaped type: 450 W  
   Bench type (per seat): 300 W  
 · Conference table: 300 W  
 Rated frequency: 50 Hz/60 Hz

**\* US ONLY**  
 Rated voltage: 120 V  
 Rated frequency: 60 Hz

 **Benutzer müssen diese Anweisungen befolgen, um einen Brand oder Stromschlag zu vermeiden.**

- Wenn es zu Fehlfunktionen kommt, trennen Sie das Produkt sofort vom Netzstrom und wenden Sie sich an einen offiziellen Okamura-Händler. Verwenden Sie das Produkt nicht, wenn es zu Fehlfunktionen kommt. Andernfalls kann es zu einem Brand oder Stromschlag kommen.
- \* Der Begriff „Fehlfunktion“ bezieht sich auf folgende Situationen:
  - Aus dem Produkt dringt Rauch, es kommt zu ungewöhnlichen Geräuschen, Gerüchen oder es ist Flüssigkeit in das Produkt gelangt usw.
- Schließen Sie das Produkt nur an eine Netzsteckdose mit der Nennspannung an.
- Bauen Sie das Produkt nicht zusammen oder auseinander, während der Hauptschalter eingeschaltet ist.
- Verwenden Sie keine Mehrfach-Steckeradapter.
- Passen Sie die Höhe der Tischplatte nicht fortlaufend länger als eine Minute an. Wenn die Höhe der Tischplatte fortlaufend länger als eine Minute verstellt wird, unterlassen Sie für mindestens 10 Minuten jegliche Bedienung. Andernfalls kann es zu einer Fehlfunktion kommen.
- Verwenden Sie ausschließlich das mitgelieferte Netzkabel.
- Beschädigen Sie das Netzkabel nicht. Verwenden Sie kein beschädigtes Netzkabel.
- Bauen Sie die Einheit zur Höhenverstellung, den Controller und das Bedienfeld nicht auseinander.
- Sorgen Sie dafür, dass der Netzstecker und die Netzsteckdose staubfrei sind.
- Verbiegen Sie das Netzkabel nicht und ziehen Sie nicht mit Gewalt daran.
- Verwenden Sie das Produkt nicht im Freien oder in der Nähe von Wasser. Schließen Sie den Stecker des Produktes nicht mit feuchten Händen an und trennen Sie ihn nicht mit feuchten Händen.
- Trennen Sie das Produkt vom Netzstrom, wenn es längere Zeit nicht verwendet wird.

Nennspannung: 100 V - 230 V  
 Leistungsaufnahme:  
 · Schreibtisch  
   Freistehender Typ: 300 W  
   L-förmiger Typ: 450 W  
   Banktyp (pro Sitz): 300 W  
 · Tisch: 300 W  
 Nennfrequenz: 50 Hz/60 Hz

**⚠ Warning - Warnung - Avertissement - Advertencia - Avvertenza - Waarschuwing**

**ⓘ L'utilisateur doit suivre ces instructions pour éviter tout risque d'incendie et d'électrocution.**

- En cas de dysfonctionnement, débranchez le produit immédiatement et contactez un revendeur Okamura agréé. En cas de dysfonctionnement, n'utilisez pas le produit. Le non-respect de ces consignes peut provoquer un risque d'incendie et d'électrocution.
- \* Le terme « dysfonctionnement » désigne les phénomènes suivants :
  - de la fumée, un bruit ou une odeur inhabituelle se dégageant du produit, ou du liquide ayant été déversé sur le produit, etc.
- Ne branchez pas le produit au secteur si la tension n'est pas adaptée.
- Ne montez et ne démontez pas le produit lorsqu'il est branché au secteur.
- N'utilisez pas de rallonge électrique.
- Le processus de réglage de la hauteur du dessus de la tablette ne doit pas dépasser une minute. Si le processus de réglage de la hauteur de la table dépasse une minute, attendez au moins 10 minutes avant d'utiliser le produit. Le non-respect de ces consignes peut provoquer un risque de dysfonctionnement.
- N'utilisez pas un cordon d'alimentation différent du câble fourni.
- N'abîmez pas le cordon d'alimentation. N'utilisez pas un cordon d'alimentation endommagé.
- Ne démontez pas le dispositif, les commandes ou le panneau de contrôle de réglage de la hauteur.
- Assurez-vous que la fiche et la prise électriques sont exemptes de poussière.
- Ne pliez pas et ne tirez pas sur le cordon d'alimentation.
- N'utilisez pas le produit à l'extérieur ou à proximité de l'eau. Ne branchez et ne débranchez pas le produit avec les mains mouillées.
- Débranchez le produit s'il n'est pas destiné à être utilisé sur une longue période.

Tension nominale : 100 V - 230 V  
Consommation électrique :

- Bureau

Modèle classique : 300 W  
Modèle en forme de L : 450 W  
Modèle type établi (par siège) : 300 W

- Table : 300 W

Fréquence nominale : 50 Hz/60 Hz

**ⓘ El usuario debe seguir estas instrucciones para evitar incendios y descargas eléctricas.**

- Si se produce algún fallo en el funcionamiento, desconecte el producto inmediatamente y póngase en contacto con el distribuidor oficial de Okamura. Si se produce algún fallo en el funcionamiento, no utilice el producto. De lo contrario puede ocasionarse un incendio o descarga eléctrica.
- \* El término "fallo en el funcionamiento" indica lo siguiente:
  - el producto desprende humo, un ruido extraño, mal olor, se ha derramado líquido en el producto, etc.
- No conecte el producto a una toma de corriente distinta a la de la tensión nominal.
- No monte ni desmonte el producto con la corriente principal conectada.
- No utilice un adaptador con múltiples enchufes.
- No regule la altura del tablero de la mesa de forma continuada durante más de un minuto. Si se regula el tablero de la mesa de forma ininterrumpida durante más de un minuto, no lo utilice durante al menos 10 minutos. De lo contrario puede ocasionarse un fallo en el funcionamiento.
- No utilice un cable de alimentación distinto del que se proporciona.
- No dañe el cable de alimentación. No utilice un cable de alimentación que esté dañado.
- No desmonte la unidad de altura regulable, el controlador ni el panel de control.
- Mantenga el cable de alimentación y el enchufe de la pared libres de polvo.
- No doble el cable de alimentación ni tire de él con fuerza.
- No utilice el producto en exteriores ni cerca del agua. No enchufe ni desenchufe el producto con las manos mojadas.
- Desenchufe el producto cuando no se vaya a utilizar durante un largo periodo de tiempo.

Tensión nominal: 100 V - 230 V  
Consumo de energía:

- Escritorio

Independiente: 300 W  
En L: 450 W  
Tipo banco (por asiento): 300 W

- Mesa: 300 W

Frecuencia nominal: 50 Hz/60 Hz

**⚠ Warning - Warnung - Avertissement - Advertencia - Avvertenza - Waarschuwing**

**ⓘ L'utente è tenuto a rispettare le seguenti istruzioni per evitare incendi e scosse elettriche.**

- Qualora si verificassero anomalie di funzionamento, scollegare immediatamente il prodotto dalle prese elettriche e contattare un rivenditore ufficiale Okamura. Qualora si verificassero anomalie di funzionamento, non utilizzare il prodotto. La mancata osservanza di questa istruzione potrebbe causare incendi o scosse elettriche.
- \* Con il termine "anomalie di funzionamento" si intende quanto segue:
  - emissione di fumo, rumori o odori inconsueti da parte del prodotto, versamento di liquido sul prodotto, ecc.
- Non collegare il prodotto a una presa elettrica con tensione nominale non conforme alle specifiche.
- Non montare o smontare il prodotto con l'alimentazione principale attiva.
- Non utilizzare un adattatore multiplo.
- Non azionare il meccanismo di regolazione dell'altezza del piano del tavolo per più di un minuto consecutivamente. Se il meccanismo di regolazione dell'altezza del piano del tavolo è stato azionato per un minuto, attendere almeno 10 minuti prima di azionarlo nuovamente. La mancata osservanza di questa istruzione potrebbe causare anomalie di funzionamento.
- Non utilizzare un cavo di alimentazione diverso da quello fornito in dotazione.
- Non danneggiare il cavo di alimentazione. Non utilizzare un cavo di alimentazione danneggiato.
- Non smontare l'unità regolabile in altezza, il dispositivo di comando o il pannello di controllo.
- Evitare che la polvere si accumuli sulla spina di alimentazione e la presa a muro.
- Non piegare o tirare con forza il cavo di alimentazione.
- Non utilizzare il prodotto in ambienti esterni o vicino all'acqua. Non collegare o scollegare la spina del prodotto con le mani umide.
- Se il prodotto non verrà utilizzato per periodi prolungati, scollegarlo dall'alimentazione elettrica.

Tensione nominale: 100 V - 230 V  
Potenza assorbita:

- Scrivania

Tipo autonomo: 300 W  
Tipo a L: 450 W  
Tipo a banco (per seduta): 300 W

- Tavolo: 300 W

Frequenza nominale: 60 Hz

**ⓘ De gebruiker moet deze instructies opvolgen zodat brand en elektrische schokken worden voorkomen.**

- Indien er storing optreedt, haalt u de stekker van het product onmiddellijk uit het stopcontact en neemt u contact op met een officiële Okamura-dealer. Gebruik het product niet indien er storing optreedt. Als u dit nalaat, kan dit leiden tot brand of elektrische schokken.
- \* De term "storing" wijst op het volgende:
  - er komt rook uit het product, het verspreidt vreemde geluiden, het geeft een geur af, of als er vloeistof in het product is gemorst, enz.
- Sluit het product niet aan op een stopcontact met een andere spanning dan de nominale spanning.
- Monteer of demonteer niet het product terwijl de hoofdvoeding is ingeschakeld.
- Gebruik geen multistekkeradapter.
- Verstel continu de hoogte van het tafelblad niet langer dan een minuut. Als de hoogte van het tafelblad continu versted wordt gedurende een minuut, mag u het niet bedienen gedurende minstens 10 minuten. Als u dit nalaat, kan dit leiden tot een storing.
- Gebruik geen netsnoer behalve die die meegeleverd is.
- Beschadig niet het netsnoer. Gebruik geen beschadigd netsnoer.
- Haal de in hoogte verstelbare eenheid, de controller of het bedieningspaneel niet uit elkaar.
- Houd de stekker en het stopcontact vrij van stof.
- Knik niet en trek niet met kracht aan het netsnoer.
- Gebruik het product niet buiten of in de nabijheid van water. Steek de stekker niet met natte handen in het stopcontact en verwijder hem ook niet met natte handen.
- Koppel het product los wanneer het gedurende een lange periode niet zal worden gebruikt.

Nominale spanning: 100 V - 230 V  
Energieverbruik:

- Bureau

Type zit/sta: 300 W  
Type L-vorm: 450 W  
Type bank (per zitting): 300 W

- Tafel: 300 W

Nominale frequentie: 50 Hz/60 Hz

**Warning - Warnung - Avertissement - Advertencia - Avvertenza - Waarschuwing**

- ⓘ Do not move the product when its cords and cables are connected. Failure to do so may cause the product to tip over or disconnected.
- Ⓧ Stellen Sie das Produkt nicht um, während die Kabel angeschlossen sind. Andernfalls kann das Produkt umkippen oder die Kabel können getrennt werden.
- Ⓧ Ne déplacez pas le produit lorsque le cordon d'alimentation et les câbles sont branchés. Le non-respect de ces consignes peut provoquer un risque de chute ou de déconnexion.
- Ⓧ No traslade el producto cuando los cables estén conectados. De lo contrario puede ocasionarse la caída o desconexión del producto.
- Ⓧ Non spostare il prodotto con i cavi collegati. In caso contrario, il prodotto potrebbe ribaltarsi o venire scollegato dall'alimentazione elettrica.
- Ⓧ Verplaats het product niet terwijl de snoeren en kabels zijn aangesloten. Als u dit nalaat, kan het product kantelen of worden losgekoppeld.

ⓘ User must follow the following instruction to prevent injuries.

- Ⓧ Die Benutzer müssen die folgenden Anweisungen befolgen, um Verletzungen zu verhindern.
- Ⓧ L'utilisateur doit suivre les instructions ci-dessous pour éviter tout risque de blessures.
- Ⓧ El usuario debe seguir las siguientes instrucciones para evitar lesiones.
- Ⓧ L'utente è tenuto a rispettare le seguenti istruzioni per evitare infortuni.
- Ⓧ De gebruiker moet de volgende instructie volgen om letsel te vermijden.

- ⓘ Make sure that nothing is under or around the product that will obstruct movement when adjusting the tabletop height.
- Ⓧ Stellen Sie sicher, dass sich nichts unter oder im Bereich des Produktes befindet, das eine Bewegung verhindert, wenn Sie die Höhe der Tischplatte anpassen.
- Ⓧ Veillez à ce qu'aucun élément susceptible de gêner vos mouvements lors du réglage de la hauteur du dessus de la tablette ne soit placé sous le produit ou à proximité de ce dernier.
- Ⓧ Asegúrese de que no hay nada debajo o alrededor del producto que obstaculice el movimiento al regular la altura del tablero de la mesa.
- Ⓧ Assicurarsi che sotto il prodotto o nell'area circostante non siano presenti oggetti che potrebbero ostruirne il movimento durante la regolazione dell'altezza del piano del tavolo.
- Ⓧ Zorg ervoor dat er zich niks onder of rondom het product bevindt dat de beweging zou belemmeren tijdens het verstellen van de hoogte van het tafelblad.

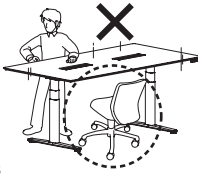

- ⓘ Make sure to keep your body, hands, and feet away from moving parts when adjusting the tabletop height.
- Ⓧ Stellen Sie sicher, dass Sie Körper, Hände und Füße von sich bewegenden Teilen fernhalten, wenn Sie die Höhe der Tischplatte anpassen.
- Ⓧ Restez à distance et éloignez les mains et les pieds des pièces en mouvement lors du réglage de la hauteur du dessus de la tablette.
- Ⓧ Asegúrese de mantener su cuerpo, manos y pies apartados de las piezas móviles cuando se disponga a regular el tablero de la mesa.
- Ⓧ Si raccomanda di mantenere il corpo, le mani e i piedi lontano dalle parti in movimento durante la regolazione dell'altezza del piano del tavolo.
- Ⓧ Zorg ervoor dat uw lichaam, handen en voeten weg van de bewegende onderdelen blijven tijdens het verstellen van de hoogte van het tafelblad.



**Warning - Warnung - Avertissement - Advertencia - Avvertenza - Waarschuwing**

- ⓘ Make sure to keep other people away from the product when adjusting the tabletop height.
- Ⓧ Stellen Sie sicher, dass sich andere Personen von vom Produkt fernhalten, wenn Sie die Höhe der Tischplatte anpassen.
- Ⓧ Veillez à tenir les personnes présentes à distance lors du réglage de la hauteur du dessus de la tablette.
- Ⓧ Asegúrese de mantener a otras personas apartadas de las piezas móviles cuando se disponga a regular el tablero de la mesa.
- Ⓧ Assicurarsi che i presenti si mantengano lontano dal prodotto durante la regolazione dell'altezza del piano del tavolo.
- Ⓧ Zorg ervoor dat andere personen weg blijven van het product tijdens het verstellen van de hoogte van het tafelblad.



- ⓘ Do not touch moving parts such as the legs when adjusting the tabletop height.
- Ⓧ Berühren Sie keine sich bewegenden Teile, wie die Beine, wenn Sie die Höhe der Tischplatte anpassen.
- Ⓧ Ne touchez pas les pièces en mouvement, telles que les pieds lors du réglage de la hauteur du dessus de la tablette.
- Ⓧ No toque las piezas móviles como las patas, cuando se disponga a regular el tablero de la mesa.
- Ⓧ Durante la regolazione dell'altezza del piano del tavolo non toccare le parti in movimento come le gambe.
- Ⓧ Raak de bewegende onderdelen zoals de poten niet aan tijdens het verstellen van de hoogte van het tafelblad.

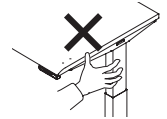

- ⓘ Make sure that the product does not hit objects above it, such as shelves when lifting the tabletop. Remove things posted on the wall before lifting the tabletop. Failure to do so may cause damage.
- Ⓧ Stellen Sie sicher, dass das Produkt nicht gegen Gegenstände darüber stößt, wie zum Beispiel ein Regal, wenn Sie die Tischplatte anheben. Entfernen Sie an der Wand befestigte Gegenstände, bevor Sie die Tischplatte anheben. Andernfalls kann es zu Schäden kommen.
- Ⓧ En relevant le dessus de la tablette, veillez à ce qu'il ne heurte pas d'élément situé au-dessus de lui. Retirez tout élément du mur avant de relever le dessus de la tablette. Le non-respect de ces consignes peut provoquer un risque de dommage.
- Ⓧ Asegúrese de que el producto no tropieza con ningún objeto que tenga por encima, como estantes, cuando se disponga a elevar el tablero de la mesa. Retire cualquier objeto colocado en la pared antes de elevar el tablero de la mesa. De lo contrario pueden ocasionarse daños.
- Ⓧ Durante il sollevamento del piano, assicurarsi che il prodotto non urti eventuali oggetti posti al di sopra di esso, quali ad esempio scaffali. Prima di sollevare il piano del tavolo, rimuovere gli oggetti appesi alla parete. In caso contrario, si potrebbero verificare danni.
- Ⓧ Zorg ervoor dat het product niet tegen voorwerpen bovenop stoot, zoals schappen, tijdens het naar omhoog halen van het tafelblad. Verwijder voorwerpen die aan de muur hangen voordat u het tafelblad naar omhoog haalt. Als u dit nalaat, kan dit leiden tot schade.



**Warning - Warnung - Avertissement - Advertencia - Avvertenza - Waarschuwing**

- ⓘ Do not place your fingers or hands on the pedestal when placing the pedestal under the table tabletop. Your fingers or hands may get caught.
- Ⓓ Legen Sie Ihre Finger oder Hände nicht auf das Untergestell, wenn Sie das Untergestell unter der Tischplatte platzieren. Andernfalls könnten Sie sich die Finger oder Hände einklemmen.
- Ⓕ Ne placez pas les doigts ou les mains sur le support lorsque ce dernier est placé sous le dessus de la tablette. Vous risquez de vous coincer les doigts ou les mains.
- Ⓔ No coloque los dedos ni las manos sobre el pedestal cuando se disponga a colocarlo bajo el tablero del escritorio. Puede pillarse los dedos o las manos.
- ⓘ Non collocare le dita o le mani sul piedistallo durante il posizionamento del piedistallo sotto il piano della scrivania. Rischio di schiacciamento delle dita.
- Ⓜ Plaats geen vingers of handen op het voetstuk wanneer u het voetstuk onder het tafelblad van het bureau plaatst. Uw vingers of uw handen kunnen klem raken.

- Ⓢ Make sure that nothing is under or around the product when lowering the tabletop. Failure to do so may cause damage or malfunction.
- Ⓓ Stellen Sie sicher, dass sich nichts unter oder im Bereich des Produktes befindet, wenn Sie die Tischplatte senken. Andernfalls kann es zu Schäden oder einer Fehlfunktion kommen.
- Ⓕ Veillez à ce qu'aucun élément ne soit placé sous le produit ou à proximité de ce dernier lors de l'abaissement du dessus de la tablette. Le non-respect de ces consignes peut provoquer un risque de dommage ou de dysfonctionnement.
- Ⓔ Asegúrese de que no hay nada debajo o alrededor del producto cuando se disponga a bajar el tablero de la mesa. De lo contrario pueden ocasionarse daños o fallos en el funcionamiento.
- ⓘ Assicurarsi che non siano presenti oggetti sotto il prodotto o nell'area circostante durante l'abbassamento del piano del tavolo. La mancata osservanza di questa istruzione potrebbe causare danni o anomalie di funzionamento.
- Ⓜ Zorg ervoor dat er zich niks onder of rondom het product bevindt tijdens het lager maken van het tafelblad. Als u dit nalaat, kan dit leiden tot schade of storing.

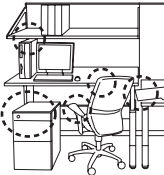

- Ⓢ If the tabletop hits a chair or pedestal when lowering the tabletop, immediately stop lowering it and lift the tabletop back up. It may cause you to fall or damage to the product.
- Ⓓ Wenn die Tischplatte beim Absenken einen Stuhl oder das Untergestell berührt, stoppen Sie das Absenken sofort und heben Sie die Tischplatte wieder an. Andernfalls können Sie fallen oder es kann zu Schäden am Produkt kommen.
- Ⓕ Si le dessus de la tablette heurte une chaise ou le support lorsqu'il est abaissé, interrompez le processus immédiatement et relevez le dessus de la tablette. Cette action peut provoquer la chute de l'utilisateur ou endommager le produit.
- Ⓔ Si al bajar el tablero de la mesa, este tropieza con una silla o base, detenga el descenso inmediatamente y eleve la parte posterior del mismo. Esto podría provocarle una caída o daños en el producto.
- ⓘ Qualora il piano del tavolo dovesse urtare una sedia o un piedistallo durante l'abbassamento, interrompere immediatamente la discesa e riportare in alto il piano. In tal caso, l'utente potrebbe cadere o si potrebbe danneggiare il prodotto.
- Ⓜ Als het tafelblad tegen een stoel of een voetstuk stoot tijdens het lager maken van het tafelblad, stop onmiddellijk met het verlagen ervan en haal het tafelblad terug omhoog. U zou kunnen vallen of het product beschadigen.

- Ⓢ Immediately lift the tabletop back.
- Ⓓ Heben Sie die Tischplatte sofort wieder an.
- Ⓕ Relevez le dessus de la tablette immédiatement.
- Ⓔ Eleve inmediatamente la parte posterior del tablero de la mesa.
- ⓘ Risollevarlo immediatamente il piano.
- Ⓜ Haal het tafelblad onmiddellijk terug omhoog.

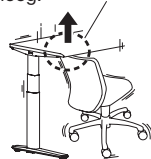

**Warning - Warnung - Avertissement - Advertencia - Avvertenza - Waarschuwing**

- Ⓢ Cables such as power cords must have enough length to be used when the tabletop is lifted to its maximum height. Make sure the cables can move without obstructed in when adjusting the tabletop height. Failure to do so may cause the product to tip over or disconnected.
- Ⓓ Die Kabel, wie die Netzkabel, sind ausreichend lang, um sie auch dann zu verwenden, wenn die Tischplatte auf die maximale Höhe angehoben wurde. Stellen Sie sicher, dass sich die Kabel blockierungsfrei bewegen können, wenn die Höhe der Tischplatte angepasst wird. Andernfalls kann das Produkt umkippen oder getrennt werden.
- Ⓕ La longueur des câbles, tels que les cordons d'alimentation, doit être assez suffisante lorsque le dessus de la tablette est relevé au niveau maximum. Veillez à ce que les câbles puissent être déplacés librement lors du réglage de la hauteur du dessus de la tablette. Le non-respect de ces consignes peut provoquer un risque de chute ou de déconnexion.
- Ⓔ Los cables de alimentación y demás cables, deben contar con la longitud suficiente como para poder elevar el tablero de la mesa a su altura máxima. Asegúrese de que se pueden mover los cables sin problema cuando se disponga a regular la altura del tablero de la mesa. De lo contrario puede ocasionarse la caída o desconexión del producto.
- ⓘ I cavi, per esempio i cavi di alimentazione devono essere di lunghezza sufficiente per poter essere utilizzati con il piano del tavolo sollevato alla massima altezza. Assicurarsi che i cavi possano muoversi liberamente durante la regolazione dell'altezza del piano del tavolo. In caso contrario, il prodotto potrebbe ribaltarsi o venire scollegato dall'alimentazione elettrica.
- Ⓜ Kabels zoals netsnoeren moeten lang genoeg zijn zodat die kunnen worden gebruikt wanneer het tafelblad naar zijn maximale hoogte omhoog wordt gehaald. Zorg ervoor dat de kabels zich zonder belemmering kunnen verplaatsen tijdens het verstellen van de hoogte van het tafelblad. Als u dit nalaat, kan het product kantelen of worden losgekoppeld.

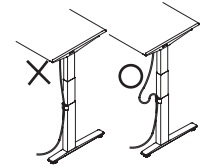

**[Tabletop adjustment range - Einstellbereich der Tischplatte - Valeurs de réglage de la hauteur du dessus de la tablette - Margen de regulación del tablero - Intervallo di regolazione del piano del tavolo - Verstellbereik van het tafelblad]**

<ul style="list-style-type: none"> <li>Ⓢ Work table tabletop height</li> <li>Ⓓ Höhe Tischplatte Schreibtisch</li> <li>Ⓕ Hauteur du dessus de la tablette du bureau</li> <li>Ⓔ Altura del tablero del escritorio</li> <li>ⓘ Altezza del piano della scrivania</li> <li>Ⓜ Tafelbladhoogte van bureau</li> </ul>	<ul style="list-style-type: none"> <li>Ⓢ Conference table tabletop height</li> <li>Ⓓ Höhe Tischplatte Tisch</li> <li>Ⓕ Hauteur du dessus de la tablette</li> <li>Ⓔ Altura del tablero de la mesa</li> <li>ⓘ Altezza del piano del tavolo</li> <li>Ⓜ Tafelbladhoogte van tafel</li> </ul>
H25 1/2-49 3/16 inch [H650-1250mm]	H27 1/2-49 3/16 inch [H700-1250mm]

- Ⓢ \* US ONLY  
To reduce the risk of electric shock, this furnishing has a polarized plug (one blade is wider than the other). This plug will fit in a polarized outlet only one way. If the plug does not fit fully in the outlet, reverse the plug. If it still does not fit, contact a qualified electrician to install the proper outlet. Do not change the plug in any way.



**⚠ Caution - Achtung - Attention - Precaución - Attenzione - Waarschuwing**

- Ⓒ Do not use the product other than for office use.
  - Ⓓ Verwenden Sie das Produkt ausschließlich in einer Büroumgebung.
  - Ⓕ Utilisez uniquement ce produit dans un bureau.
  - Ⓔ No utilice este producto para otro fin que no sea su uso en oficinas.
  - Ⓘ Non utilizzare il prodotto per finalità diverse dalle attività di ufficio.
  - Ⓝ Gebruik het product niet voor andere doeleinden dan kantoorgebruik.
- 
- Ⓒ Be careful of the following items since they may cause injury or damage the product.
  - Ⓓ Achten Sie auf die folgenden Punkte, da sie Verletzungen oder Schäden am Produkt verursachen können.
  - Ⓕ Attention aux éléments suivants qui sont susceptibles de provoquer des blessures ou des dégâts matériels.
  - Ⓔ Tenga precaución con los siguientes puntos ya que podrían causar daños en el producto.
  - Ⓘ Prestare attenzione ai seguenti elementi, in quanto potrebbero causare infortuni o danni al prodotto.
  - Ⓝ Wees voorzichtig met de volgende items aangezien ze tot letsel of schade aan het product kunnen leiden.
- 
- Ⓒ Do not use as a stepstool. Failure may cause you to fall and result in injury.
  - Ⓓ Verwenden Sie das Produkt nicht als Trittleiter. Andernfalls könnten Sie herunterfallen und Verletzungen erleiden.
  - Ⓕ N'utilisez pas le produit en tant que marchepied. Le non-respect de ces consignes peut provoquer un risque de chute et de blessure.
  - Ⓔ No utilice el producto como taburete. De lo contrario podría caerse y lesionarse.
  - Ⓘ Non salire sopra il prodotto con i piedi. In caso contrario, si potrebbe cadere riportando lesioni.
  - Ⓝ Gebruik het niet als een keukentrappje. Als u dit nalaat, kan het tot gevolg hebben dat u valt en letsel veroorzaken.
- 
- Ⓒ Do not sit or put heavy items on the corners of the table top.
  - Ⓓ Setzen Sie sich nicht auf die Ecke der Tischplatte und stellen Sie dort keine schweren Gegenstände ab.
  - Ⓕ Ne vous asseyez pas sur les coins de la table et n'y posez pas d'éléments lourds.
  - Ⓔ No se sienta ni coloque objetos pesados en las esquinas de la superficie de la mesa.
  - Ⓘ Non sedersi o appoggiare oggetti pesanti sugli spigoli del piano del tavolo.
  - Ⓝ Ga niet op de hoeken van het tafelblad zitten of plaats er geen zware voorwerpen op.
- 
- Ⓒ If found unstable due to loosening of bolts or screws, retighten them.
  - Ⓓ Wenn der Tisch instabil ist, da sich Stifte oder Schrauben gelockert haben, ziehen Sie diese wieder fest.
  - Ⓕ S'il est instable à cause de boulons ou de vis desserrés, resserrez-les.
  - Ⓔ Si el producto pierde estabilidad a causa del aflojamiento de los tornillos o las tuercas, vuelva a apretarlos.
  - Ⓘ Se si riscontra instabilità a causa dell'allentamento di bulloni o viti, serrarli.
  - Ⓝ Als het product onstabiel is doordat er bouten of schroeven loszitten, moet u deze aandraaien.



**⚠ Caution - Achtung - Attention - Precaución - Attenzione - Waarschuwing**

- Ⓒ Do not hang on or lean on to the product.
  - Ⓓ Hängen Sie sich nicht an das Produkt und lehnen Sie sich nicht dagegen.
  - Ⓕ Ne vous penchez pas au produit et ne vous appuyez pas contre lui.
  - Ⓔ No se agarre al producto ni se apoye en él.
  - Ⓘ Non appendersi o appoggiarsi al prodotto.
  - Ⓝ Steun niet tegen het product of leun er niet tegen.
- 
- Ⓒ When adjusting levelers, hold the product with two or more people so that you do not get your hands or fingers caught.
    - Do not lift the table when items are on the table.
    - Do not store fragile items, chemical or medical items, or live animals, in the product.
  - Ⓓ Wenn Sie die Ausgleichstücke anpassen, halten Sie das Produkt mit zwei oder mehr Personen fest, damit Sie sich nicht die Hände oder Finger einklemmen.
    - Heben Sie den Tisch nicht an, wenn sich Gegenstände darauf befinden.
    - Lagern Sie keine zerbrechlichen Gegenstände, chemische oder medizinische Gegenstände oder lebende Tiere in dem Produkt.
  - Ⓕ Lors du réglage des vérins, tenez le produit à l'aide d'une ou de plusieurs personnes pour éviter de vous coincer les doigts.
    - Ne levez pas la table lorsque des éléments y sont posés.
    - Ne rangez pas d'objets fragiles, de produits chimiques, de médicaments, ou d'animaux vivants dans le produit.
  - Ⓔ A la hora de regular los niveladores, sujete el producto con la ayuda de dos o más personas para que no pillarse las manos o los dedos.
    - No eleve la mesa cuando haya objetos sobre ella.
    - No guarde elementos frágiles, material químico ni médico, así como animales vivos, en el producto.
  - Ⓘ Durante la regolazione dei piedini livellanti farsi aiutare da due o più persone per sorreggere il prodotto, onde evitare di schiacciarsi le mani o le dita.
    - Prima di alzare il tavolo, rimuovere tutti gli oggetti posti sopra di esso.
    - Non collocare oggetti fragili, sostanze chimiche, dispositivi medici o animali vivi sul prodotto o nei relativi vani.
  - Ⓝ Houd tijdens het verstellen van de stelvoetjes het product vast met twee of meer personen zodat uw handen of vingers niet klem raken.
    - Haal de tafel niet omhoog wanneer er voorwerpen op de tafel liggen.
    - Bewaar geen fragiele voorwerpen, chemische of medische producten, of levende dieren in het product.



**⚠ Caution - Achtung - Attention - Precaución - Attenzione - Waarschuwing**

- Ⓒ Do not place anything over the maximum loading capacity on the product.
- Ⓓ Stellen Sie nichts auf das Produkt, das die maximale Ladefähigkeit übersteigt.
- Ⓕ Ne placez pas d'éléments dont le poids est supérieur à la charge maximale recommandée.
- Ⓖ No coloque nada sobre el producto que supere la capacidad máxima de carga.
- Ⓘ Non collocare sul prodotto oggetti di peso superiore alla capacità di carico massima specificata.
- Ⓝ Plaats niks op het product dat het maximale draagvermogen overschrijdt.

Ⓒ Work table free standing type 102 kg (225 lbs)/L-shaped type 155 kg (342 lbs)/Bench type (per seat) 102 kg (225 lbs)/Conference table type 68 kg (150 lbs) Uniformly distributed weight

\* Speed of moving up and down may change depending on the loading weight.

Ⓓ Schreibtisch Freistehender Typ 102 kg (225 lbs)/L-förmiger Typ 155 kg (342 lbs)/Banktyp (pro Sitz) 102 kg (225 lbs)/Tisch 68 kg (150 lbs) Gleichmäßig verteiltes Gewicht

\* Die Geschwindigkeit bei der Bewegung nach oben und nach unten kann sich abhängig vom Belastungsgewicht ändern.

Ⓕ Bureau modèle classique 102 kg (225 lb)/modèle en forme de L 155 kg (342 lbs)/modèle type établi (par siège) 102 kg (225 lbs)/Type table 68 kg (150 lb) Poids réparti uniformément

\* La vitesse de déplacement vers le haut et le bas peut varier selon le poids de la charge.

Ⓖ Escritorio Independiente 102 kg (225 lbs)/en L 155 kg (342 lbs)/tipo banco (por asiento) 102 kg (225 lbs)/Tipo mesa 68 kg (150 lbs) Carga uniformemente repartida

\* La velocidad del desplazamiento ascendente y descendente puede variar en función del peso cargado.

Ⓘ Scrivania tipo autonomo 102 kg (225 lbs)/tipo a L 155 kg (342 lbs)/tipo a banco (per seduta) 102 kg (225 lbs)/Tipo tavolo 68 kg (150 lbs) Peso distribuito in modo uniforme

\* La velocità di sollevamento e abbassamento potrebbe cambiare a seconda del peso caricato sul piano.

Ⓝ Bureau type type zit/sta 102 kg (225 lbs)/type L-vorm 155 kg (342 lbs)/type bank (per zitting) 102 kg (225 lbs)/Type tafel 68 kg (150 lbs) Gelijkmatic verdeeld gewicht

\* De snelheid van het omhoog en omlaag bewegen kan verschillen afhankelijk van de belasting.

Ⓒ \* What is "Uniformly distributed weight"?

It means to load on a work surface, etc. evenly. Uneven loading on the product may cause balance loss and thus drop or fall.

Ⓓ \* Was bedeutet „gleichmäßig verteiltes Gewicht“?

Das bedeutet, dass sich das Gewicht gleichmäßig auf eine Arbeitsfläche usw. verteilt. Bei einer ungleichmäßigen Verteilung auf dem Produkt kann es aus dem Gleichgewicht kommen und daher umkippen oder umfallen.

Ⓕ \* Que signifie l'expression « poids réparti uniformément ? »

Cette expression signifie que la charge doit être placée de manière régulière sur la surface de travail, etc. Une charge placée irrégulièrement sur le produit peut causer un déséquilibre et entraîner une chute.

Ⓖ \* ¿Qué significa «carga uniformemente repartida»?

Esto significa que la carga se reparte en la mesa de trabajo de forma uniforme. La carga desigual sobre el producto puede causar una pérdida de equilibrio y por consiguiente, su descenso o caída.

Ⓘ \* Cosa si intende per "peso distribuito in modo uniforme"?

Significa che l'oggetto in questione deve caricare il piano di lavoro in maniera uniforme. Se il carico è distribuito in maniera disomogenea, l'oggetto appoggiato potrebbe cadere.

Ⓝ \* Wat is "gelijkmatic verdeeld gewicht"?

Dit betekent een werkoppervlak, enz. evenredig belasten. Een ongelijkmatic belasting van het product kan tot evenwichtsverlies leiden en het product zou dus kunnen neer- of omvallen.

Ⓒ User must follow these following instructions when moving the product.

Ⓓ Die Benutzer müssen die folgenden Anweisungen beachten, wenn sie das Produkt umstellen.

Ⓕ L'utilisateur doit suivre les instructions ci-dessous lors du déplacement du produit.

Ⓖ El usuario debe seguir estas instrucciones a la hora de desplazar el producto.

Ⓘ Per spostare il prodotto, attenersi alle seguenti istruzioni.

Ⓝ De gebruikers moeten de volgende instructies naleven tijdens het verplaatsen van het product.

**⚠ Caution - Achtung - Attention - Precaución - Attenzione - Waarschuwing**

- Ⓒ Do not move the product with objects placed on it.
- Ⓓ Stellen Sie das Produkt nicht um, während sich Gegenstände auf dem Produkt befinden.
- Ⓕ Ne déplacez pas le produit si des éléments y sont posés.
- Ⓖ No desplace el producto con objetos encima.
- Ⓘ Prima di spostare il prodotto, rimuovere tutti gli oggetti collocati sopra di esso.
- Ⓝ Verplaats het product niet met voorwerpen erbovenop.

- Ⓒ Confirm a safe position and carry the product by two or more people.
- Ⓓ Überprüfen Sie die sichere Position und tragen Sie das Produkt mit zwei oder mehr Personen.

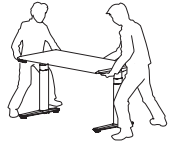

- Ⓕ Adoptez une position stable et portez le produit à l'aide d'une ou de plusieurs personnes.

- Ⓖ Mantenga una posición segura y transporte el producto con la ayuda de dos o más personas.

- Ⓘ Il prodotto deve essere spostato da due o più persone, dopo aver verificato che l'operazione possa essere eseguita in sicurezza.

- Ⓝ Bevestig dat u in een veilige positie bent en draag het product met minstens twee personen.

- Ⓒ Connection fitting must be removed.

- Ⓓ Das Verbindungsstück muss entfernt werden.

- Ⓕ Retirez les branchements.

- Ⓖ Debe retirarse el accesorio de conexión.

- Ⓘ L'accessorio di collegamento deve essere rimosso.

- Ⓝ Het aansluitstuk moet verwijderd zijn.

Ⓒ Do not modify the product after purchase.

This leads to malfunction or accident.

Ⓓ Verändern Sie das Produkt nach dem Kauf nicht.

Anderfalls kann es zu einer Fehlfunktion oder einem Unfall kommen.

Ⓕ Ne modifiez pas le produit après son achat.

Cela peut provoquer un dysfonctionnement ou un accident.

Ⓖ No modifique el producto después de la compra.

Podría provocar errores o accidentes.

Ⓘ Non apportare modifiche al prodotto in seguito all'acquisto.

Questo potrebbe causare malfunzionamenti o incidenti.

Ⓝ Modificeer niet het product na aankoop.

Dit kan leiden tot defecten of ongevallen.

- Ⓒ Modifying by yourself causes the product to malfunction or accident. Okamura will have no responsibility for any damages caused by modifying.

- Ⓓ Wenn Sie das Produkt selbst verändern, kommt es zu einer Fehlfunktion oder einem Unfall. Okamura übernimmt keine Haftung für Schäden, die durch eine derartige Änderung verursacht wurden.

- Ⓕ Toute modification du produit effectuée par vos soins peut provoquer un dysfonctionnement ou un accident. Okamura ne saurait être tenu responsable des dommages occasionnés suite à une modification du produit.

## Caution - Achtung - Attention - Precaución - Attenzione - Waarschuwing

- ⓘ · Si lo modifica usted mismo puede provocar un accidente o un fallo en el funcionamiento del producto. Okamura no se hace responsable de ningún daño ocasionado por la modificación.
- ⓘ · Qualora l'utente dovesse apportare modifiche al prodotto, si potrebbero verificare anomalie di funzionamento o incidenti. Okamura declina ogni responsabilità in caso di danni provocati da eventuali modifiche al prodotto.
- ⓘ · Het product zelf modificeren veroorzaakt storingen of ongevallen. Okamura aanvaardt geen aansprakelijkheid voor schade die veroorzaakt is door modificeren.
- ⓘ · Please contact an official okamura dealer in advance when needed.
- ⓘ · Wenden Sie sich bei Bedarf im Vorfeld an einen offiziellen Okamura-Händler.
- ⓘ · Veuillez contacter un revendeur Okamura agréé au préalable, le cas échéant.
- ⓘ · Cuando sea necesario, póngase en contacto de antemano con el distribuidor oficial de Okamura.
- ⓘ · Se necessario, contattare preventivamente un rivenditore ufficiale Okamura.
- ⓘ · Neem indien nodig op voorhand contact op met een officiële Okamura-dealer.

## Installation - Montage - Installation - Instalación - Installazione - Montage

- ⓘ · Please follow instructions below. Failure to do so may cause serious damage to the product. Okamura will have no responsibility for any damages caused by modifying.
- ⓘ · Befolgen Sie die unten aufgeführten Anweisungen. Andernfalls kann es zu schweren Schäden an dem Produkt kommen. Okamura übernimmt keine Haftung für Schäden, die durch eine derartige Änderung verursacht wurden.
- ⓘ · Veuillez suivre les instructions ci-dessous. Le non-respect de ces consignes peut provoquer un risque de dommage important. Okamura ne saurait être tenu responsable des dommages occasionnés suite à une modification du produit.
- ⓘ · Siga las instrucciones que aparecen a continuación. De lo contrario pueden ocasionarse daños graves en el producto. Okamura no se hace responsable de ningún daño ocasionado por la modificación.
- ⓘ · Attenersi alle istruzioni riportate di seguito. La mancata osservanza di queste istruzioni potrebbe causare gravi danni al prodotto. Okamura declina ogni responsabilità in caso di danni provocati da eventuali modifiche al prodotto.
- ⓘ · Volg de instructies onderaan op. Als u dit nalaat, kan het product ernstige schade oplopen. Okamura aanvaardt geen aansprakelijkheid voor schade die veroorzaakt is door modificeren.
- ⓘ · Indoor use only.
  - Do not use outdoors or near water. Failure to do so may cause warping, mold, electric shock, or electric leakage.
- ⓘ · Nur für den Gebrauch in Innenräumen.
  - Verwenden Sie das Produkt nicht im Freien oder in der Nähe von Wasser. Andernfalls kann es zum Verbiegen, zu Schimmelbildung, einem Stromschlag oder einem Kriechstrom kommen.
- ⓘ · Usage intérieur seulement.
  - N'utilisez pas le produit à l'extérieur ou à proximité de l'eau. Le non-respect de ces consignes peut provoquer un risque de déformation, d'électrocution, d'étincelles ou favoriser la formation de moisissure.

## Installation - Montage - Installation - Instalación - Installazione - Montage

- ⓘ · Utilice el producto solo en interiores.
  - No utilice el producto en exteriores ni cerca del agua. De lo contrario pueden producirse deformaciones, formarse moho, descargas o fugas eléctricas.
- ⓘ · Solo per uso interno.
  - Non utilizzare il prodotto all'aperto o vicino all'acqua. In caso contrario, il prodotto potrebbe deformarsi, si potrebbero formare muffe o verificare folgorazioni o dispersioni di corrente.
- ⓘ · Alleen binnenshuis gebruiken.
  - Gebruik het niet buiten of in de nabijheid van water. Als u dit nalaat, kan dit tot vervormingen, schimmel, elektrische schokken of elektrische lekken leiden.
- ⓘ · Avoid direct sunlight.
  - When placing alongside windows, use curtain or blind to avoid from direct sunlight.
- ⓘ · Vermeiden Sie direkte Sonneneinstrahlung.
  - Wenn Sie den Tisch in Fensternähe aufstellen, schützen Sie ihn mit Jalousien oder Vorhängen gegen direkte Sonneneinstrahlung.
- ⓘ · Évitez la lumière directe du soleil.
  - Si vous placez le fauteuil près d'une fenêtre, utilisez un rideau ou un store pour éviter la lumière directe du soleil.
- ⓘ · Evite la exposición a la luz directa del sol.
  - Si coloca el producto junto a una ventana, utilice una cortina o persiana para evitar que quede expuesto a la luz directa del sol.
- ⓘ · Evitare la luce diretta del sole.
  - Se il prodotto viene collocato in prossimità delle finestre, utilizzare tende o veneziane per evitare la luce diretta del sole.
- ⓘ · Vermijd direct zonlicht.
  - Wanneer u deze tafel bij het raam plaatst, houd dan direct zonlicht tegen met behulp van gordijnen of zonwering.
- ⓘ · Avoid high temperature, high humidity, or extraordinary aridity.
- ⓘ · Vermeiden Sie hohe Temperaturen, hohe Luftfeuchtigkeit oder außergewöhnliche Trockenheit.
- ⓘ · Évitez les températures élevées, la forte humidité ou la sécheresse extrême.
- ⓘ · Evite las temperaturas y la humedad elevadas, así como los lugares extremadamente secos.
- ⓘ · Evitare condizioni di temperatura, umidità o aridità elevate.
- ⓘ · Vermijd hoge temperaturen, hoge luchtvochtigheid of uitzonderlijke droogte.
- ⓘ · Do not place product under heater or air-conditioner exhausting high temperature air.
- ⓘ · Stellen Sie das Produkt nicht unter ein Heizgerät oder in die Nähe einer Klimaanlage, die stark erwärmte Luft abgibt.
- ⓘ · Ne placez pas le produit sous un appareil de chauffage ou un climatiseur évacuant de l'air chaud.
- ⓘ · No coloque el producto debajo de fuentes de calor o equipos de aire acondicionado que expulsan aire a temperaturas elevadas.
- ⓘ · Non posizionare il prodotto in prossimità di caloriferi o dell'aria di scarico ad alta temperatura di un condizionatore d'aria.
- ⓘ · Plaats het product niet onder apparatuur voor verwarming of airconditioning waar zeer warme lucht uitkomt.



## Installation - Montage - Installation - Instalación - Installazione - Montage

### Ⓢ Do not place on an uneven floor.

- Make sure to place the product on an even floor when using. Failure may cause the product to deform or to be damaged.
- Adjust using the levelers so the product is horizontal to the floor.
- Leave enough space between the product and other objects such as walls or other tables. Your fingers or hands may be caught in the moving parts.
- The left/right spacer must be attached. Your fingers or hands may be caught in the moving parts.

### Ⓢ Stellen Sie ihn nicht auf unebene Böden.

- Stellen Sie sicher, dass Sie das Produkt bei Verwendung auf einer ebenen Bodenfläche aufstellen. Andernfalls kann sich das Produkt verformen oder beschädigt werden.
- Nehmen Sie eine Anpassung mit den Ausgleichstücken vor, damit das Produkt horizontal zum Fußboden ist.
- Lassen Sie ausreichend Platz zwischen dem Produkt und anderen Gegenständen, wie Wänden oder anderen Tischen.
- Ihre Finger oder Hände können in die sich bewegenden Teile geraten. Der linke/rechte Abstandshalter muss angebracht sein.

### Ⓢ Ne placez pas le fauteuil sur une surface inégale.

- Veillez à placer le produit sur une surface plane. Le non-respect de ces consignes peut provoquer un risque de déformation ou de dommage.
- Ajustez à l'aide des vérins pour que le produit soit parallèle au sol.
- Prévoyez suffisamment d'espace entre le produit et les éléments alentour, tels que les murs ou les autres bureaux.
- Vous pouvez vous coincer les doigts et les mains dans les pièces en mouvement. L'entretoise gauche / droite doit être fixée.

### Ⓢ No coloque el producto en superficies irregulares.

- Asegúrese de colocar el producto sobre un suelo uniforme cuando se esté utilizando. De lo contrario el producto puede deformarse o resultar dañado.
- Regule el producto, utilizando los niveladores para que quede horizontal con respecto al suelo.
- Deje espacio suficiente entre el producto y otros elementos como las paredes u otros escritorios.
- Puede pillarse los dedos o las manos en las piezas móviles. Deben colocarse los separadores de la parte izquierda y derecha.

### Ⓢ Non utilizzare su un pavimento non in piano.

- Si raccomanda di posizionare il prodotto su un pavimento in piano durante l'uso. In caso contrario, il prodotto potrebbe deformarsi o subire danni.
- Regolare mediante i piedini livellanti in modo che il prodotto risulti orizzontale rispetto al pavimento.
- Lasciare spazio sufficiente tra il prodotto ed eventuali altri elementi, quali pareti o altre scrivanie.
- In caso contrario, le parti in movimento potrebbero provocare lo schiacciamento delle mani o delle dita. Il distanziale sinistro/destro deve essere installato.

### Ⓢ Niet op een ongelijke vloer plaatsen.

- Zorg ervoor dat het product op een vlakke vloer geplaatst is tijdens het gebruik. Als u dit nalaat, kan dit leiden tot een vervorming of een beschadiging van het product.
- Gebruik de stelvoetjes om te verstellen zodat het product horizontaal is ten opzichte van de vloer.
- Laat genoeg ruimte tussen het product en andere voorwerpen zoals muren of andere bureaus.
- Uw vingers of uw handen kunnen klem raken in de bewegende onderdelen. Bevestig de tussenring links/rechts.

## Appropriate Ventilation Measures - Angemessene Belüftungsmaßnahmen - Mesures d'aération appropriées - Medidas apropiadas de ventilación - Misura per un'adeguata ventilazione - Passende ventilatiemaatregelen

### Ⓢ Chemical substances may be released by the product when it is first purchased. Sufficiently ventilate the room after installing the product.

Ⓢ Nach dem ersten Kauf können chemische Substanzen aus dem Produkt freigesetzt werden. Lüften Sie den Raum ausreichend, wenn Sie das Produkt aufstellen.

Ⓢ Des produits chimiques peuvent se dégager du produit lors de son achat. Aérez la pièce de manière appropriée après avoir installé le produit.

Ⓢ Es posible que al principio después de la compra, el producto libere sustancias químicas. Ventile suficientemente la habitación una vez que haya instalado el producto.

Ⓢ Il prodotto potrebbe rilasciare sostanze chimiche subito dopo l'acquisto. In seguito all'installazione, aerare adeguatamente l'ambiente.

Ⓢ Het product kan bij aankoop chemische stoffen vrijlaten. Verlucht de kamer voldoende na de installatie van het product.

Ⓢ Do not completely close windows when using the product in rooms with conspicuously high temperatures/humidity (the benchmarks for these are temperatures in excess of 28°C (82.4°F) and relative humidity in excess of 50%).

Ⓢ Schließen Sie die Fenster nicht vollständig, wenn Sie das Produkt in Räumen mit auffallend hohen Temperaturen/hoher Luftfeuchtigkeit verwenden (die Bezugswerte sind hier Temperaturen über 28 °C (82,4 °F) und eine relative Luftfeuchtigkeit über 50 %).

Ⓢ Ne fermez pas les fenêtres complètement lorsque le produit est utilisé dans des pièces dont la température ou le taux d'humidité sont trop élevés (supérieurs à 28 °C (82,4 °F) et 50 % respectivement).

Ⓢ No cierre las ventanas completamente cuando utilice el producto en habitaciones con altos niveles de humedad y temperatura (esto alude a temperaturas que superen los 28° C (82,4° F) y a una humedad relativa mayor al 50 %).

Ⓢ Se il prodotto viene utilizzato in locali con temperature/livelli di umidità molto alti (temperature superiori a 28 °C (82,4 °F) e umidità relativa superiore al 50%), non chiudere completamente le finestre.

Ⓢ Sluit de ramen niet volledig bij gebruik van het product in kamers met opvallend hoge temperaturen/vochtigheid (de referentiewaarden hiervoor zijn temperaturen die 28 °C (82,4 °F) overschrijden en een relatieve vochtigheid die 50% overschrijdt).

Part names – Teilebezeichnungen – Nom des pièces – Nombres de las piezas –  
Nomi delle parti – Namen van onderdelen

● Work table (Free standing type) - Schreibtisch (Freistehender Typ) - Bureau (Modèle classique) -  
Escritorio (Independiente) - Scrivania (Tipo autonomo) - Bureau (Type zit/sta)

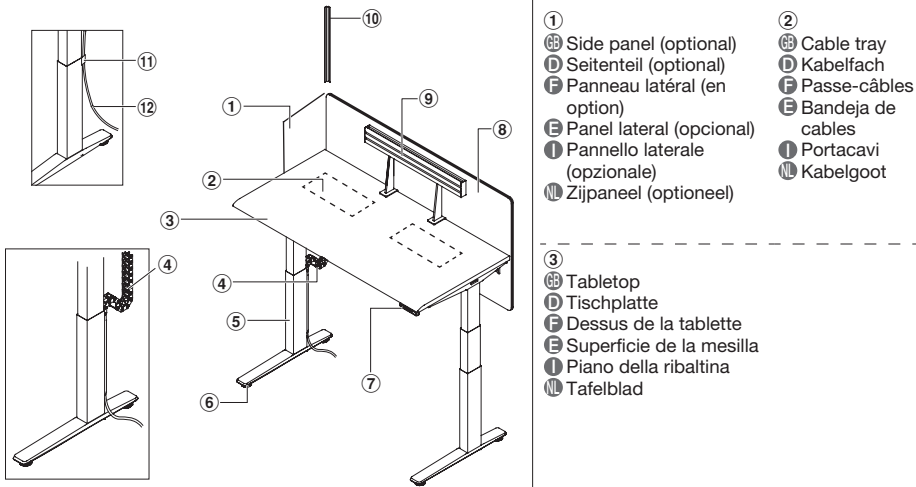

- ① Side panel (optional)
- ② Cable tray
- ③ Tabletop
- ④ Tischplatte
- ⑤ Panel lateral (opcional)
- ⑥ Dessus de la tablette
- ⑦ Pannello laterale (opzionale)
- ⑧ Superficie de la mesilla
- ⑨ Zijpaneel (optioneel)
- ⑩ Portacavi
- ⑪ Piano della ribaltina
- ⑫ Kabelgoot
- ⑬ Tafelblad

- ④ Cable guard (optional)
- ⑤ Height adjustable unit
- ⑥ Leveler
- ⑦ Control panel
- ⑧ Back panel (optional)
- ⑨ Function beam (optional)
- ⑩ Corner connection fitting (optional)
- ⑪ Cable hook (optional)
- ⑫ Protection tube (optional)
- ⑬ Kabelführung (optional)
- ⑭ Einheit zur Höhenverstellung
- ⑮ Ausgleichstück
- ⑯ Vêrin
- ⑰ Bedienfeld
- ⑱ Rückseiteil (optional)
- ⑲ Guide-câbles (en option)
- ⑳ Dispositif de réglage de la hauteur
- ㉑ Piedino livellante
- ㉒ Panneau de contrôle
- ㉓ Panneau arrière (en option)
- ㉔ Portacables (opcional)
- ㉕ Unidad de altura regulable
- ㉖ Stelvoetje
- ㉗ Panel de control
- ㉘ Pannello di controllo
- ㉙ Bedieningspaneel
- ㉚ Panel posterior (opcional)
- ㉛ Pannello posteriore (opzionale)
- ㉜ Achterpaneel (optioneel)
- ㉝ Canalina per cavi (opzionale)
- ㉞ Unità regolabile in altezza
- ㉟ In hoogte verstelbare eenheid

- ⑨ Function beam (optional)
- ⑩ Corner connection fitting (optional)
- ⑪ Cable hook (optional)
- ⑫ Protection tube (optional)
- ⑬ Schutzrohr (optional)
- ⑭ Tube de protection (en option)
- ⑮ Tubo de protección (opcional)
- ⑯ Tubo di protezione (opzionale)
- ⑰ Beschermhuis (optioneel)
- ⑱ Barra transversale (en option)
- ⑲ Accesorio de conexión para esquinas (opcional)
- ⑳ Accessorio di collegamento angolare (opzionale)
- ㉑ Hoekaansluitstuk (optioneel)
- ㉒ Barra funcional (opcional)
- ㉓ Enganche para cables (opcional)
- ㉔ Gancio per cavi (opzionale)
- ㉕ Traversa operativa (opzionale)
- ㉖ Hoekaansluitstuk (optioneel)
- ㉗ Kabelhaak (optioneel)

Part names – Teilebezeichnungen – Nom des pièces – Nombres de las piezas –  
Nomi delle parti – Namen van onderdelen

● Work table (L-shaped type) - Schreibtisch (L-förmiger Typ) - Bureau (Modèle en forme de L) -  
Escritorio (En L) - Scrivania (Tipo a L) - Bureau (Type L-vorm)

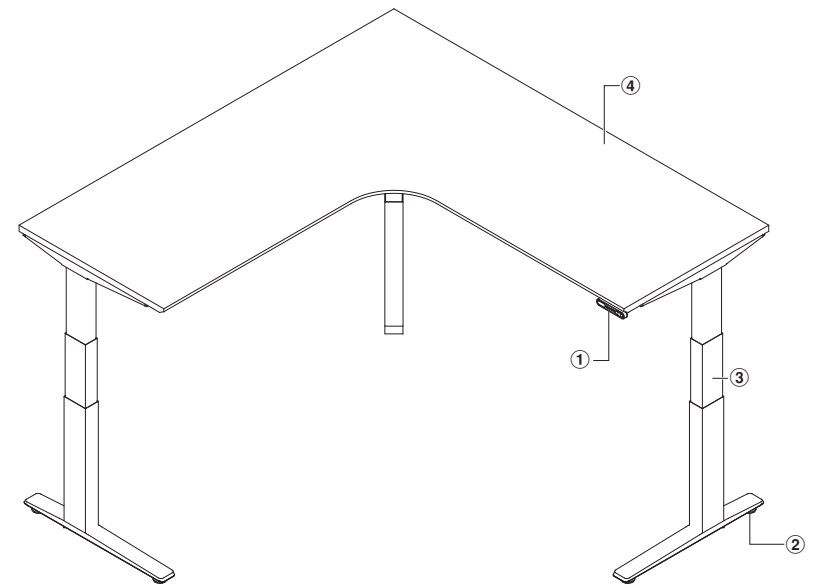

- ① Control panel
- ② Leveler
- ③ Height adjustable unit
- ④ Tabletop
- ⑤ Bedienfeld
- ⑥ Ausgleichstück
- ⑦ Einheit zur Höhenverstellung
- ⑧ Tischplatte
- ⑨ Panneau de contrôle
- ⑩ Vêrin
- ⑪ Dispositif de réglage de la hauteur
- ⑫ Dessus de la tablette
- ⑬ Panel de control
- ⑭ Nivelador
- ⑮ Superficie de la mesilla
- ⑯ Pannello di controllo
- ⑰ Piedino livellante
- ⑱ Piano della ribaltina
- ⑲ Bedieningspaneel
- ⑳ Stelvoetje
- ㉑ Tafelblad
- ㉒ Unidad de altura regulable
- ㉓ Unità regolabile in altezza
- ㉔ In hoogte verstelbare eenheid

Part names – Teilebezeichnungen – Nom des pièces – Nombres de las piezas –  
Nomi delle parti – Namen van onderdelen

● Work table (Bench type) - Schreibtisch (Banktyp) - Bureau (Modèle type établi) - Escritorio (Tipo banco) - Scrivania (Tipo a banco) - Bureau (Type bank)

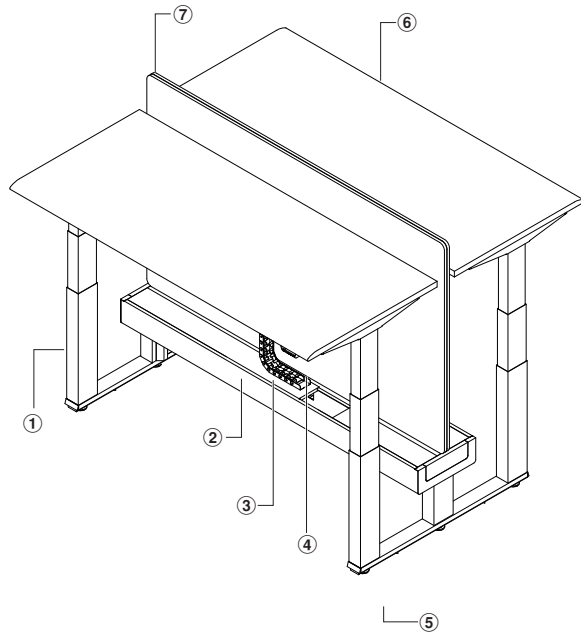

- |  |  |  |  |
|--|--|--|--|
| <p>① Height adjustable unit<br/>D Einheit zur Höhenverstellung<br/>F Dispositif de réglage de la hauteur<br/>E Unidad de altura regulable<br/>I Unità regolabile in altezza<br/>NL In hoogte verstelbare eenheid</p> | <p>② Wiring duct<br/>D Kabelkanal<br/>F Chemin de câbles<br/>E Conducto para cables<br/>I Canalina per cablaggio<br/>NL Bedradingskanaal</p> | <p>③ Cableveyor<br/>D Kabelführung<br/>F Guide-câbles<br/>E Portacables<br/>I Canalina per cavi<br/>NL Cableveyor</p>                      | <p>④ Control panel<br/>D Bedienfeld<br/>F Panneau de contrôle<br/>E Panel de control<br/>I Pannello di controllo<br/>NL Bedieningspaneel</p> |
| <p>⑤ Leveler<br/>D Ausgleichstück<br/>F Vérin<br/>E Nivelador<br/>I Piedino livellante<br/>NL Stelvoetje</p>   | <p>⑥ Tabletop<br/>D Tischplatte<br/>F Dessus de la tablette<br/>E Superficie de la mesilla<br/>I Piano della ribaltina<br/>NL Tafelblad</p>  | <p>⑦ Fixing panel<br/>D Befestigungsteil<br/>F Partition<br/>E Panel de fijación<br/>I Pannello di fissaggio<br/>NL Bevestigingspaneel</p> |  |

Part names – Teilebezeichnungen – Nom des pièces – Nombres de las piezas –  
Nomi delle parti – Namen van onderdelen

● Conference table - Tisch - Table - Mesa - Tavolo - Tafel

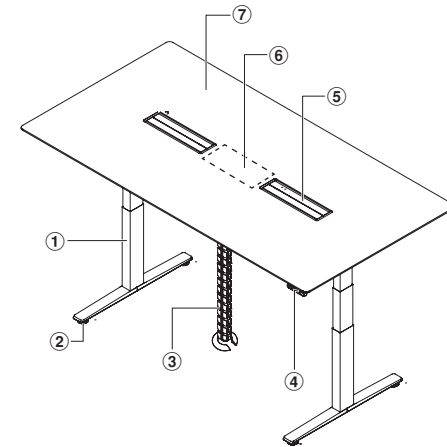

- |  |  |  |  |   |
|--|--|--|--|---|
| <p>① Height adjustable unit<br/>D Einheit zur Höhenverstellung<br/>F Dispositif de réglage de la hauteur<br/>E Unidad de altura regulable<br/>I Unità regolabile in altezza<br/>NL In hoogte verstelbare eenheid</p> | <p>② Leveler<br/>D Ausgleichstück<br/>F Vérin<br/>E Nivelador<br/>I Piedino livellante<br/>NL Stelvoetje</p> | <p>③ Cable guard (optional)<br/>D Kabelschutz (optional)<br/>F Colonne protégée-câbles (en option)<br/>E Protector de cables (opcional)<br/>I Protezione per cavi (opzionale)<br/>NL Kabelbeschermer (optioneel)</p> | <p>④ Control panel<br/>D Bedienfeld<br/>F Panneau de contrôle<br/>E Panel de control<br/>I Pannello di controllo<br/>NL Bedieningspaneel</p> | <p>⑤ Cable cover<br/>D Kabelabdeckung<br/>F Capot du cache-câbles<br/>E Cubierta para cables<br/>I Copertura cavi<br/>NL Kabelafdekking</p> |
|  |  |  |  | <p>⑥ Cable tray<br/>D Kabelfach<br/>F Passe-câbles<br/>E Bandeja de cables<br/>I Portacavi<br/>NL Kabelgoot</p>                             |
|  |  |  |  | <p>⑦ Table<br/>D Tisch<br/>F Table<br/>E Mesa<br/>I Tavolo<br/>NL Tafel</p>   |

■ **Leveler - Ausgleichstück - Vêrin - Nivelador - Piedino livellante - Stelvoetje**

- Ⓒ The table height can be adjusted with the levelers attached on the bottom of the table base in the range shown in the illustration. Place the product horizontally using these levelers.
  - \* When adjusting the levelers, hold the product with two or more people so that you do not get your hands or fingers caught. Follow the instructions on the below.
- Ⓓ Die Tischhöhe kann mit den Ausgleichstücken, die sich an der Unterseite der Tischbasis befinden, in dem in der Abbildung dargestellten Bereich angepasst werden. Platzieren Sie das Produkt mit Hilfe dieser Ausgleichstücke horizontal.
  - \* Wenn Sie die Ausgleichstücke anpassen, halten Sie das Produkt mit zwei oder mehr Personen fest, damit Sie sich nicht die Hände oder Finger einklemmen. Befolgen Sie die Anweisungen unten.
- Ⓔ La hauteur de la table peut être réglée à l'aide des vérins fixés aux pieds de la table selon la fourchette indiquée sur l'illustration. Placez le produit à l'horizontale à l'aide des vérins.
  - \* Lors du réglage des vérins, tenez le produit à l'aide d'une ou de plusieurs personnes pour éviter de vous coincer les doigts. Suivez les instructions ci-dessous.
- Ⓕ La altura de la mesa se puede regular con los niveladores que aparecen en la parte inferior de la base de la mesa como se muestra en la ilustración. Coloque el producto en posición horizontal utilizando estos niveladores.
  - \* Al regular los niveladores, sujete el producto con la ayuda de dos o más personas para que no pillarse las manos o los dedos. Sigas las instrucciones que aparecen a continuación.
- Ⓖ I piedini livellanti fissati alla parte inferiore della base del tavolo permettono di regolare l'altezza del tavolo nell'intervallo di regolazione indicato nell'illustrazione. Installare il prodotto in orizzontale utilizzando i piedini livellanti.
  - \* Durante la regolazione dei piedini livellanti farsi aiutare da due o più persone per sorreggere il prodotto, onde evitare di schiacciarsi le mani o le dita. Attenersi alle istruzioni riportate di seguito.
- Ⓜ U kunt de hoogte van de tafel verstellen met behulp van de stelvoetjes die aan de onderkant van de tafelbasis bevestigd zijn, binnen het bereik dat getoond is in de illustratie. Plaats het product horizontaal met behulp van deze stelvoetjes.
  - \* Houd tijdens het verstellen van de stelvoetjes het product vast met twee of meer personen zodat uw handen of vingers niet klem raken. Volg de instructies onderaan.

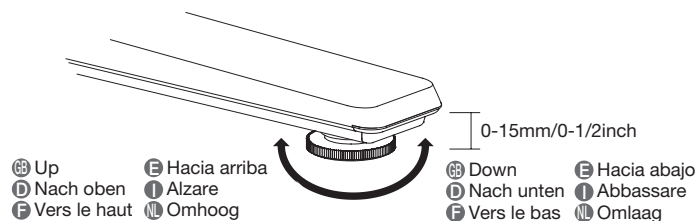

- Ⓒ Adjust the level by rotating the levelers.
- Ⓓ Richten Sie das Produkt eben aus, indem Sie die Ausgleichstücke drehen.
- Ⓔ Réglez le niveau en vissant les vérins.
- Ⓕ Para regular el nivel, gire los niveladores.
- Ⓖ Per regolare il livello, ruotare i piedini livellanti.
- Ⓜ Verstel de hoogte door aan de stelvoetjes te draaien.

■ **Wiring route - Kabelführung - Gestion des câbles - Ruta del cableado - Instradamento dei cavi - Bekabeling**

- Ⓒ The power cable or LAN cable connected from the floor must be protected with the cable guard. Stow the extra cord lengths in the cable tray.
  - \* When wiring the cables, lift the tabletop to the top level so that the cables do not get disconnected when adjusting the tabletop height.
- Ⓓ Netz- oder LAN-Kabel, die über den Boden zum Tisch verlaufen, müssen mit dem Kabelschutz geschützt werden. Verstauen Sie die überschüssige Kabellänge im Kabelfach.
  - \* Wenn Sie die Kabel verlegen, heben Sie die Tischplatte auf die höchste Höhe an, sodass die Kabel nicht getrennt werden, wenn Sie die Höhe der Tischplatte anpassen.
- Ⓔ Le cordon d'alimentation ou le câble LAN branché au sol doit être protégé à l'aide d'un protège-câbles. Passez complètement les câbles dans le passe-câbles.
  - \* Lors du câblage, relevez le dessus de la tablette à la hauteur maximum de façon à éviter de débrancher les câbles lors du réglage de la hauteur du dessus de la tablette.
- Ⓕ El cable de alimentación o el cable LAN conectados desde el suelo, deben protegerse con el protector para cables. Guarde el cable restante en la bandeja para cables.
  - \* Al realizar el cableado, eleve el tablero al nivel más alto, de forma que los cables no se desconecten al regular la altura del mismo.
- Ⓖ Il cavo di alimentazione o cavo LAN proveniente dal pavimento deve essere protetto con l'apposita protezione. Organizzare i cavi inserendo le sezioni di lunghezza eccessiva all'interno del portacavi.
  - \* Durante l'esecuzione dei cablaggi portare il piano del tavolo all'altezza massima, onde evitare che i cavi vengano scollegati durante la regolazione in altezza del piano del tavolo.
- Ⓜ De voedingskabel of de LAN-kabel die vanaf de vloer aangesloten zijn, moeten beschermd zijn door de kabelbeschermer. Berg de extra snoerlengtes op in de kabelgoot.
  - \* Tijdens het aansluiten van de kabels, haalt u het tafelblad omhoog tot de bovenste hoogte zodat de kabels niet worden losgekoppeld bij het verstellen van de hoogte van het tafelblad.

Operation guide (1) - Bedienungsanleitung (1) - Mode d'emploi (1) - Guía de operación (1) - Guida al funzionamento (1) - Bedieningshandleiding (1)

● Work table - Schreibtisch - Bureau - Escritorio - Scrivania - Bureau

- |  |   |
|--|---|
| <p>Ⓜ When a power strip was used</p> <p>Ⓜ Wenn eine Mehrfachsteckdose verwendet wird</p> <p>Ⓜ Avec rallonge électrique</p> <p>Ⓜ Cuando se utiliza una regleta</p> <p>Ⓜ Se si utilizza una ciabatta</p> <p>Ⓜ Wanneer u een stekkerdoos gebruikt</p> | <p>Ⓜ When a power strip was not used</p> <p>Ⓜ Wenn keine Mehrfachsteckdose verwendet wird</p> <p>Ⓜ Sans rallonge électrique</p> <p>Ⓜ Cuando no se utiliza una regleta</p> <p>Ⓜ Se non si utilizza una ciabatta</p> <p>Ⓜ Wanneer u geen stekkerdoos gebruikt</p> |
|--|---|

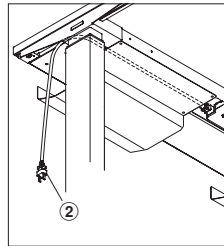
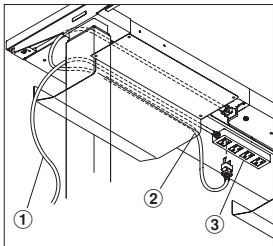

- Ⓜ A power strip with magnet can be attached to the underside of the tabletop or the frame. Mount a power strip without magnet on the cable tray.
- Ⓜ Eine Mehrfachsteckdose mit Magnet kann an der Unterseite der Tischplatte oder am Rahmen befestigt werden. Platzieren Sie eine Mehrfachsteckdose ohne Magnet im Kabelfach.
- Ⓜ Une rallonge électrique aimantée peut être fixée sous le dessus de la tablette ou au cadre. Fixez une rallonge non aimantée sur le passe-câbles.
- Ⓜ Se puede fijar una regleta con imán a la parte inferior del tablero de la mesa o de la estructura. Coloque una regleta sin imán en la bandeja de cables.
- Ⓜ È possibile attaccare una ciabatta magnetica al lato inferiore del piano del tavolo o al telaio. Se la ciabatta in uso non è magnetica, montarla sul portacavi.
- Ⓜ U kunt een stekkerdoos met magneet aan de onderkant van het tafelblad of het kader bevestigen. Bevestig een stekkerdoos zonder magneet op de kabelgoot.

- |   |   |  |
|---|---|--|
| <p>① Power strip cord</p> <p>Ⓜ Mehrfachsteckdosen-Kabel</p> <p>Ⓜ Cordon d'alimentation de la rallonge électrique</p> <p>Ⓜ Cable de la regleta</p> <p>Ⓜ Cavo della ciabatta</p> <p>Ⓜ Stekkerdoosnoer</p> | <p>② Power cord</p> <p>Ⓜ Netzkabel</p> <p>Ⓜ Cordon d'alimentation</p> <p>Ⓜ Cable de alimentación</p> <p>Ⓜ Cavo di alimentazione</p> <p>Ⓜ Netsnoer</p> | <p>③ Power strip</p> <p>Ⓜ Mehrfachsteckdose</p> <p>Ⓜ Rallonge électrique</p> <p>Ⓜ Regleta</p> <p>Ⓜ Ciabatta</p> <p>Ⓜ Stekkerdoos</p> |
|---|---|--|

Operation guide (1) - Bedienungsanleitung (1) - Mode d'emploi (1) - Guía de operación (1) - Guida al funzionamento (1) - Bedieningshandleiding (1)

Free standing type/L-shaped type - Freistehender Typ/L-förmiger Typ - Modèle classique / Modèle en forme de L - Independiente/En L- Tipo autonomo/ Tipo a L - Type zit/sta/Type L-vorm

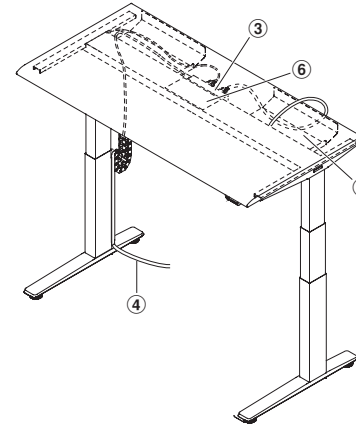

Bench type - Banktyp - Modèle type établi - Tipo banco - Tipo a banco - Type bank

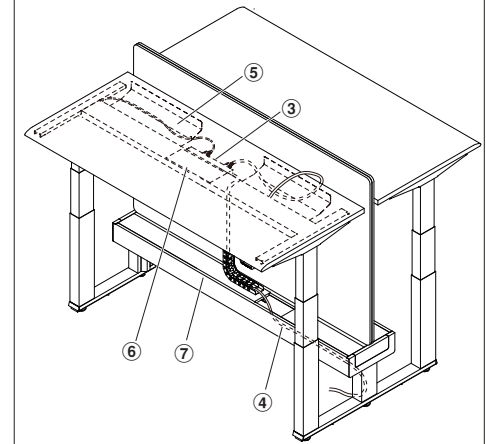

- |  |   |   |  |
|--|---|---|--|
| <p>④ Power cable/LAN cable</p> <p>Ⓜ Netzkabel/LAN-Kabel</p> <p>Ⓜ Cordon d'alimentation / Câble LAN</p> <p>Ⓜ Cable de alimentación/ cable LAN</p> <p>Ⓜ Cavo di alimentazione/ cavo LAN</p> <p>Ⓜ Voedingskabel/LAN-kabel</p> | <p>⑤ Cable tray</p> <p>Ⓜ Kabelfach</p> <p>Ⓜ Passe-câbles</p> <p>Ⓜ Bandeja de cables</p> <p>Ⓜ Portacavi</p> <p>Ⓜ Kabelgoot</p> | <p>⑥ Controller</p> <p>Ⓜ Steuergerät</p> <p>Ⓜ Commande</p> <p>Ⓜ Controlador</p> <p>Ⓜ Dispositivo di comando</p> <p>Ⓜ Controller</p> | <p>⑦ Wiring duct</p> <p>Ⓜ Kabelkanal</p> <p>Ⓜ Chemin de câbles</p> <p>Ⓜ Conducto para cables</p> <p>Ⓜ Canalina per cablaggio</p> <p>Ⓜ Bedradingskanaal</p> |
|--|---|---|--|



● Conference table - Tisch - Table - Mesa - Tavolo - Tafel

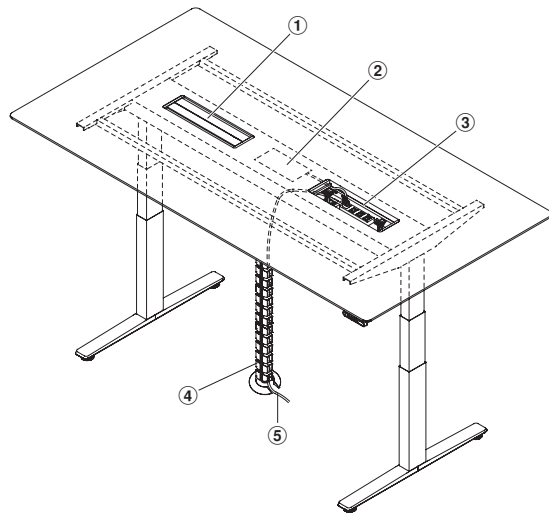

- |  |  |   |   |
|--|--|---|---|
| ① Cable cover<br>D Kabelabdeckung<br>F Capot du cache-câbles<br>E Cubierta para cables<br>I Copertura cavi<br>N Kabelafdekking | ② Controller<br>D Steuergerät<br>F Commande<br>E Controlador<br>I Dispositivo di comando<br>N Controller | ③ Power strip<br>D Mehrfachsteckdose<br>F Rallonge électrique<br>E Regleta<br>I Ciabatta<br>N Stekkerdoos | ④ Cable guard<br>D Kabelschutz<br>F Colonne protège-câbles<br>E Protector de cables<br>I Protezione per cavi<br>N Kabelbeschermer |
|--|--|---|---|

- ⑤ Power cable/LAN cable  
D Netzkabel/LAN-Kabel  
F Cordon d'alimentation / Câble LAN  
E Cable de alimentació/cable LAN  
I Cavo di alimentazione/cavo LAN  
N Voedingskabel/LAN-kabel

■ How to use cable cover - So verwenden Sie die Kabelabdeckung - Utilisation des cache-câbles - Cómo utilizar la cubierta para cables - Come utilizzare la copertura cavi - De kabelafdekking gebruiken

[Conference table - Tisch - Table - Mesa - Tavolo - Tafel]

- ⑤ Cable cover can be opened from the opposite side of the cable cover receiver. Lift the front side of the cable cover. Use the cables and power strip with the cover open. For cable maintenance, remove the cable cover.
- ⑤ Die Kabelabdeckung kann über die Seite, die der Kabelabdeckungsaufnahme gegenüber liegt, geöffnet werden. Heben Sie die Vorderseite der Kabelabdeckung an. Verwenden Sie Kabel und eine Mehrfachsteckdose bei geöffneter Abdeckung. Entfernen Sie die Kabelabdeckung zu Wartungszwecken.
- ⑤ Le cache-câbles s'ouvre à partir du côté opposé au support du cache-câbles. Soulevez la partie avant du cache-câbles. Utilisez les câbles et la rallonge électrique avec le cache-câbles ouvert. Retirez le cache-câbles lors des opérations de gestion des câbles.

- ⑤ La cubierta para cables se puede abrir desde el lado opuesto donde se sitúa el receptor de la misma. Levante la parte frontal de la cubierta para cables. Utilice los cables y la regleta con la cubierta abierta. Para realizar labores de mantenimiento en los cables, extraiga la cubierta para cables.
- ⑤ La copertura cavi si apre dal lato opposto del relativo supporto di installazione. Sollevare la parte anteriore della copertura cavi. Per utilizzare i cavi e la ciabatta, tenere la copertura aperta. Per eseguire la manutenzione dei cavi, rimuovere la copertura cavi.
- ⑤ De kabelafdekking kan worden geopend vanaf de tegenoverliggende kant van het bevestigingsstuk van de kabelafdekking. Haal de voorkant van de kabelafdekking omhoog. Gebruik de kabels en de stekkerdoos met de afdekking open. Verwijder de kabelafdekking voor de onderhoud van de kabels.

⑤ [Removing the cable cover]

Lift the front side of the cable cover at an angle of 45 degrees and pull it out.

⑤ [Entfernen der Kabelabdeckung]

Heben Sie die Vorderseite der Kabelabdeckung in einem Winkel von 45 Grad an und ziehen Sie sie heraus.

⑤ [Démontage du cache-câbles]

Soulevez la partie avant du cache-câbles selon un angle de 45 degrés et retirez-le.

⑤ [Extracción de la cubierta para cables.]

Levante la parte delantera de la cubierta para cables hasta alcanzar un ángulo de 45 grados y a continuación tire de ella.

⑤ [Rimozione della copertura cavi]

Alzare la parte anteriore della copertura cavi portandola a un angolo di 45°, quindi estrarla.

⑤ [Verwijdering van de kabelafdekking]

Haal de voorkant van de kabelafdekking omhoog tot het in een hoek van 45 graden zit en trek ze naar buiten.

⑤ [Attaching the cable cover]

Attach the notches on the cable cover to the cable cover receiver and close the cover by rotating it.

⑤ [Anbringen der Kabelabdeckung]

Setzen Sie die Kerben in der Kabelabdeckung auf die Kabelabdeckungsaufnahme und schließen Sie die Abdeckung, indem Sie sie drehen.

⑤ [Montage du cache-câbles]

Fixez le cache-câbles au support du cache-câbles à l'aide des encoches, puis fermez le cache-câbles en le tournant.

- ⑤ Cable cover  
D Kabelabdeckung  
F Capot du cache-câbles  
E Cubierta para cables  
I Copertura cavi  
N Kabelafdekking

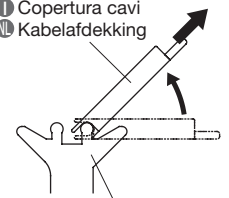

- ⑤ Cable cover receiver  
D Kabelabdeckungsaufnahme  
F Support du cache-câbles  
E Receptor de la cubierta para cables  
I Supporto di installazione della copertura cavi  
N Bevestigingsstuk van de kabelafdekking

- ⑤ Notch  
D Kerbe  
F Encoche  
E Muesca  
I Scanalatura  
N Inkeping

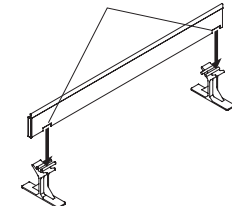

Operation guide (1) - Bedienungsanleitung (1) - Mode d'emploi (1) - Guía de operación (1) - Guida al funzionamento (1) - Bedieningshandleiding (1)

Ⓔ [Fijación de la cubierta para cables]

Fije las muescas de la cubierta para cables en el receptor de la cubierta para cables y cierre la cubierta girándola.

① [Installazione della copertura cavi]

Inserire le scanalature della copertura cavi sul relativo supporto di installazione e chiudere la copertura ruotandola.

Ⓝ [Bevestiging van de kabelafdekking]

Bevestig de inkepingen van de kabelafdekking op het bevestigingsstuk van de kabelafdekking en sluit de afdekking door er aan te draaien.

■ Left/right spacer and connection fitting - Linker/rechter Abstandshalter und Verbindungsstück - Entretoise de gauche / droite et connecteur - Separadores izquierdo y derecho y accesorio de conexión - Distanziale sinistro/destro e accessorio di collegamento - Tussenring links/rechts en aansluitstuk

Ⓔ The left/right spacer or connection fitting must be attached when setting tables facing each other or side by side. The left/right spacer and connection fitting keep a certain amount of space between tables and the wall to avoid your fingers or cables being caught. There are left/right spacers (standard) and connection fittings (optional).

Ⓓ Der linke/rechte Abstandshalter bzw. das Verbindungsstück müssen angebracht sein, wenn Sie Schreibtische gegenüber oder nebeneinander aufstellen. Der linke/rechte Abstandshalter bzw. das Verbindungsstück sorgen für einen bestimmten Abstand zwischen den Schreibtischen und der Wand, um zu verhindern, dass Sie sich die Finger einklemmen oder dass sich Kabel verfangen. Es gibt linke/rechte Abstandshalter (Standard) und Verbindungsstücke (optional).

Ⓕ L'entretoise de gauche / droite ou le connecteur doivent se fixer aux bureaux lorsque ces derniers sont placés face-à-face ou côte-à-côte. L'entretoise de gauche / droite et le connecteur permettent de laisser un espace entre les bureaux et le mur pour éviter de se coincer les doigts ou les câbles.

Des entretoises de gauche / droite sont fournies ainsi que des connecteurs (en option).

Ⓔ Los separadores izquierdo y derecho y el accesorio de conexión deben colocarse al montarse los escritorios uno frente al otro o en paralelo. Los separadores izquierdo y derecho y el accesorio de conexión guardan un espacio determinado entre los escritorios y la pared para evitar que se pillen los dedos o se aplasten los cables.

Hay separadores izquierdo y derecho (estándares) y accesorios de conexión (opcional).

① Per collocare installare le scrivanie una di fronte all'altra o installarle in posizione affiancata, è necessario utilizzare il distanziale sinistro/destro o l'accessorio di collegamento. Il distanziale sinistro/destro e l'accessorio di collegamento servono a distanziare le scrivanie tra di loro ed alla parete, onde evitare di schiacciarsi le dita o di comprimere i cavi.

Sono disponibili distanziali destri/sinistri (di serie) e accessori di collegamento (opzionali).

Ⓝ De tussenring links/rechts of het aansluitstuk moeten worden bevestigd bij plaatsing van bureaus tegenover elkaar of naast elkaar. De tussenring links/rechts en het aansluitstuk houden een bepaalde hoeveelheid ruimte tussen de bureaus en de muur om te voorkomen dat uw vingers of kabels klem raken.

Er zijn tussenringen links/rechts (standaard) en aansluitstukken (optioneel).

Operation guide (1) - Bedienungsanleitung (1) - Mode d'emploi (1) - Guía de operación (1) - Guida al funzionamento (1) - Bedieningshandleiding (1)

Ⓔ Tabletop spacer

Ⓓ Tischplatten-Abstandshalter

Ⓕ Entretoise du dessus de la

tablette

Ⓔ Separadores del tablero de la mesa

① Distanziale per piano del tavolo

Ⓝ Tussenring voor tafelblad

Ⓔ Wall

Ⓓ Wand

Ⓕ Mur

Ⓔ Pared

① Parete

Ⓝ Muur

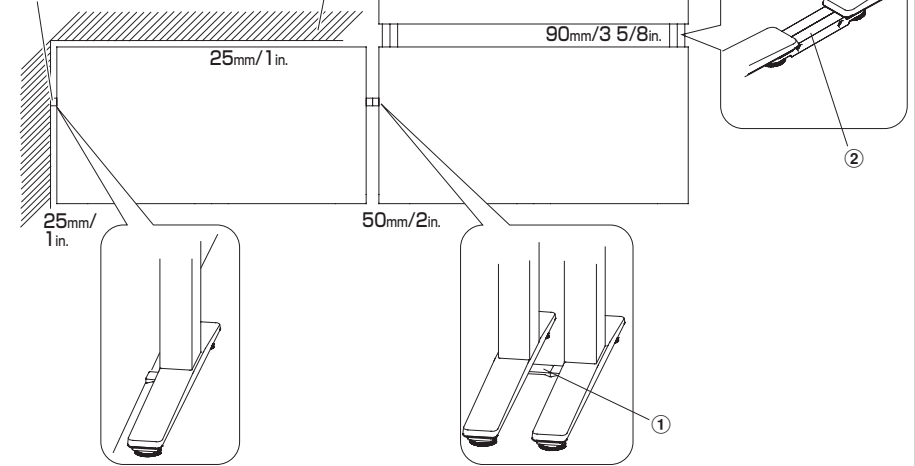

①

Ⓔ Left/right spacer (standard)

\* Always use when setting tables side by side or along a wall.

Ⓓ Linker/rechter Abstandshalter (Standard)

\* Verwenden Sie diese immer, wenn Sie Schreibtische nebeneinander oder entlang einer Wand aufstellen.

Ⓕ Entretoise de gauche / droite (fournies)

\* Utilisez-les lorsque vous placez les bureaux côte-à-côte ou contre un mur.

Ⓔ Separadores izquierdo y derecho (estándares)

\* Utilícelos siempre que se disponga a montar los escritorios uno al lado del otro o frente a la pared.

① Distanziale sinistro/destro (di serie)

\* Utilizzare sempre qualora le scrivanie vengano posizionate affiancate o lungo una parete.

Ⓝ Tussenring links/rechts (standaard)

\* Steeds gebruiken bij plaatsing van bureaus naast elkaar of langs een muur.

②

Ⓔ Opposite table connector (optional)

\* Always use when setting tables facing each other.

Ⓓ Verbindungsstück (optional)

\* Verwenden Sie diese immer, wenn Sie die Schreibtische einander gegenüber aufstellen.

Ⓕ Connecteur (en option)

\* Utilisez-les lorsque vous placez les bureaux face-à-face.

Ⓔ Accesorio de conexión (opcional)

\* Utilícelo siempre que se disponga a montar los escritorios uno frente al otro.

① Accessorio di collegamento (opzionale)

\* Utilizzare sempre qualora le scrivanie vengano posizionate l'una di fronte all'altra.

Ⓝ Aansluitstuk (optioneel)

\* Steeds gebruiken bij plaatsing van bureaus tegenover elkaar.

Operation guide (1) - Bedienungsanleitung (1) - Mode d'emploi (1) - Guía de operación (1) - Guida al funzionamento (1) - Bedieningshandleiding (1)

**Left/right spacer (standard) - Linker/rechter Abstandshalter (Standard) - Entretoise de gauche / droite (fournies) - Separadores izquierdo y derecho (estándares) - Distanziale sinistro/destro (di serie) - Tussenring links/rechts (standaard)**

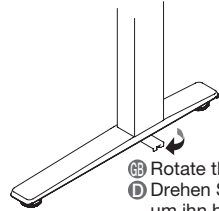

- Ⓒ Rotate the spacer to get it out.
- Ⓓ Drehen Sie den Abstandshalter, um ihn herauszudrehen.
- Ⓕ Tournez l'entretoise pour la retirer.
- Ⓖ Gire el separador para sacarlo.
- Ⓘ Per estrarre il distanziale, ruotarlo.
- Ⓜ Draai aan de tussenring om hem weg te halen.

When stored - Bei der Lagerung - En position rangée - Cuando está guardado - Posizione di immagazzinamento - In bewaring	When using - Bei der Verwendung - En fonctionnement - Cuando está en uso - Posizione di utilizzo - In gebruik

**Opposite table connector (optional) - Verbindungsstück (optional) - Connecteur (en option) - Accesorio de conexión (opcional) - Accessorio di collegamento (opzionale) - Aansluitstuk (optioneel)**

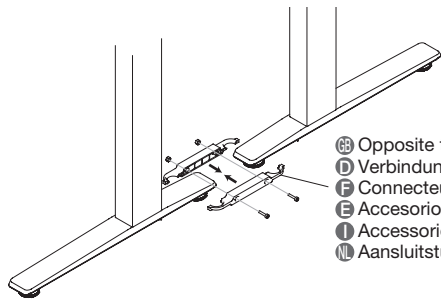

- Ⓒ Opposite table connector (optional)
- Ⓓ Verbindungsstück (optional)
- Ⓕ Connecteur (en option)
- Ⓖ Accesorio de conexión (opcional)
- Ⓘ Accessorio di collegamento (opzionale)
- Ⓜ Aansluitstuk (optioneel)

**⚠ Caution - Achtung - Attention - Precaución - Attenzione - Waarschuwing**

- Ⓒ Always remove the opposite table connector when moving the table.
- Ⓓ Entfernen Sie immer das Verbindungsstück, wenn Sie den Tisch verschieben.
- Ⓕ Retirez le connecteur lorsque vous déplacez le bureau.
- Ⓖ Retire siempre el accesorio de conexión cuando vaya a trasladar el escritorio.
- Ⓘ Rimuovere sempre l'accessorio di collegamento per spostare la scrivania.
- Ⓜ Verwijder steeds de tussenring bij verplaatsing van het bureau.

**Adjusting the tabletop height – Anpassen der Höhe der Tischplatte – Réglage de la hauteur du dessus de la tablette – Regulación de la altura del tablero de la mesa – Regolazione dell'altezza del piano del tavolo – Verstelling van de hoogte van het tafelblad**

- Ⓒ You can adjust the tabletop height with the control panel. You can also use memory function to adjust the tabletop at a saved height. You can save up to three height preferences.
- Ⓓ Sie können die Höhe der Tischplatte über das Bedienfeld verstellen. Sie können auch die Speicherfunktion nutzen, um die Tischplatte auf eine gespeicherte Höhe einzustellen. Sie können bis zu drei Höheneinstellungen speichern.
- Ⓕ Réglez la hauteur du dessus de la tablette à l'aide du panneau de contrôle. Utilisez la mémoire pour régler le dessus de la tablette à la hauteur préalablement enregistrée. Sauvegardez trois hauteurs différentes.
- Ⓖ Puede regular la altura del tablero de la mesa con el panel de control. También puede utilizar la función de memoria para regular el tablero de la mesa a una altura guardada. Puede guardar hasta tres tipos de alturas preferentes.
- Ⓘ Per regolare l'altezza del piano del tavolo si utilizza il pannello di controllo. È inoltre disponibile una funzione di memoria che permette di portare il piano del tavolo a un'altezza precedentemente salvata. È possibile salvare fino a tre altezze preferite.
- Ⓜ U kunt de hoogte van het tafelblad verstellen met behulp van het bedieningspaneel. U kunt ook de geheugenfunctie gebruiken om het tafelblad op een opgeslagen hoogte te verstellen. U kunt tot drie hoogtevoorkeuren opslaan.

**⚠ Warning - Warnung - Avertissement - Advertencia - Avvertenza - Waarschuwing**

- Ⓒ Do not adjust the tabletop height consecutively for more than one minute. If the tabletop height is adjusted consecutively for one minute, do not operate for at least 10 minutes. Failure to do so may cause a malfunction.
- Ⓓ Passen Sie die Höhe der Tischplatte nicht fortlaufend länger als eine Minute an. Wenn die Höhe der Tischplatte fortlaufend länger als eine Minute verstellt wird, unterlassen Sie für mindestens 10 Minuten jegliche Bedienung. Andernfalls kann es zu einer Fehlfunktion kommen.
- Ⓕ Le processus de réglage de la hauteur du dessus de la tablette ne doit pas dépasser une minute. Si le processus de réglage de la hauteur de la table dépasse une minute, attendez au moins 10 minutes avant d'utiliser le produit. Le non-respect de ces consignes peut provoquer un risque de dysfonctionnement.
- Ⓖ No regule la altura del tablero de la mesa de forma continuada durante más de un minuto. Si se regula el tablero de la mesa de forma ininterrumpida durante más de un minuto, no lo utilice durante al menos 10 minutos. De lo contrario puede ocasionarse un fallo en el funcionamiento.
- Ⓘ Non azionare il meccanismo di regolazione dell'altezza del piano del tavolo per più di un minuto consecutivamente. Se il meccanismo di regolazione dell'altezza del piano del tavolo è stato azionato per un minuto, attendere almeno 10 minuti prima di azionarlo nuovamente. La mancata osservanza di questa istruzione potrebbe causare anomalie di funzionamento.
- Ⓜ Verstel continu de hoogte van het tafelblad niet langer dan een minuut. Als de hoogte van het tafelblad continu versteld wordt gedurende een minuut, mag u het niet bedienen gedurende minstens 10 minuten. Als u dit nalaat, kan dit leiden tot een storing.

**Adjusting the tabletop height – Anpassen der Höhe der Tischplatte –  
Réglage de la hauteur du dessus de la tablette – Regulación de la altura del  
tablero de la mesa – Regolazione dell’altezza del piano del tavolo –  
Verstelling van de hoogte van het tafelblad**

**■ Control panel names - Bedienfeld-Bezeichnungen - Fonctions du panneau de contrôle -  
Nombres del panel de control - Nomenclatura del pannello di controllo - Bedieningspaneelnamen**

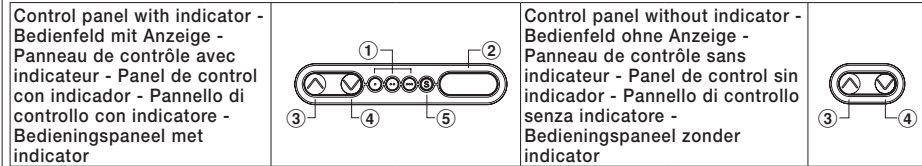

<p>Control panel with indicator - Bedienfeld mit Anzeige - Panneau de contrôle avec indicateur - Panel de control con indicador - Pannello di controllo con indicatore - Bedieningspaneel met indicator</p>	<p>Control panel without indicator - Bedienfeld ohne Anzeige - Panneau de contrôle sans indicateur - Panel de control sin indicador - Pannello di controllo senza indicatore - Bedieningspaneel zonder indicator</p>
<p>① Memory (1-3) ① Speicher (1-3) ① Mémoire (1-3) ① Memoria (1-3) ① Memoria (1-3) ① Geheugen (1-3)</p>	<p>② Indicator ② Anzeige ② Indicateur ② Indicador ② Indicatore ② Indicator</p>
<p>③ Higher button ③ Höher-Taste ③ Flèche vers le haut ③ Botón Elevar ③ Pulsante di sollevamento ③ Knop hoger</p>	<p>④ Lower button ④ Niedriger-Taste ④ Flèche vers le bas ④ Botón Bajar ④ Pulsante di abbassamento ④ Knop lager</p>
<p>⑤ Save setting button ⑤ Taste zum Speichern der Einstellung ⑤ Touche Enregistrement ⑤ Botón Guardar configuración ⑤ Pulsante di salvataggio dell'impostazione ⑤ Knop instelling opslaan</p>	<p>⑥ Higher ⑥ Höher ⑥ Vers le haut ⑥ Elevar ⑥ Disollevarmento ⑥ Hoger</p>
	<p>⑦ Lower ⑦ Niedriger ⑦ Vers le bas ⑦ Bajar ⑦ Di abbassamento ⑦ Lager</p>

**■ Operation guide - Bedienungsanleitung - Mode d'emploi -  
Guía de operación - Guida al funzionamento - Bedieningshandleiding**

**Higher/Lower button - Höher/Niedriger taste - Flèche vers le haut / vers le bas - Elevar/Bajar  
botón - Sollevamento/abbassamento pulsante - Hoger/lager -knop (↕/↙)**

- ④ Press and hold the Higher (↕)/Lower (↙) button to adjust the tabletop height.
- ④ Halten Sie die Taste Höher (↕)/Niedriger (↙) gedrückt, um die Höhe der Tischplatte einzustellen.
- ④ Appuyez sur la flèche vers le haut (↕) / vers le bas (↙) sans la relâcher pour régler la hauteur du dessus de la tablette.
- ④ Presione y mantenga pulsado el botón Elevar (↕)/ o Bajar (↙) para regular la altura del tablero de la mesa.
- ④ Per regolare l'altezza del piano del tavolo, mantenere premuto il pulsante di sollevamento (↕)/ abbassamento (↙).
- ④ Houd de hoger (↕)/lager (↙)-knop ingedrukt om de hoogte van het tafelblad te verstellen.

**Adjusting the tabletop height – Anpassen der Höhe der Tischplatte –  
Réglage de la hauteur du dessus de la tablette – Regulación de la altura del  
tablero de la mesa – Regolazione dell’altezza del piano del tavolo –  
Verstelling van de hoogte van het tafelblad**

**Stopping the tabletop manually/automatically - Manuelles/automatisches Stoppen der  
Tischplatte - Arrêt manuel / automatique du dessus de la tablette - Suspensión del modo  
manual o automático del tablero de la mesa - Arresto manuale/automatico del piano del  
tavolo - Het tafelblad handmatig/automatisch stoppen**

- ④ Release the Higher (↕)/Lower (↙) button when the tabletop reaches the height you want.
  - When the tabletop reaches the maximum/minimum height, it stops moving automatically.
  - When the Safety Reverse Function is activated, it stops moving and reverses automatically even if the button is being pressed.
- ④ Lassen Sie die Taste Höher (↕)/Niedriger (↙) los, wenn die Tischplatte die gewünschte Höhe erreicht hat.
  - Wenn die Tischplatte die maximale/minimale Höhe erreicht hat, stoppt sie automatisch.
  - Wenn die Sicherheitsumkehrfunktion aktiviert wurde, stoppt die Bewegung und wird automatisch umgekehrt, auch wenn die Taste gedrückt wird.
- ④ Relâchez la flèche vers le haut (↕) / vers le bas (↙) lorsque le dessus de la tablette atteint la hauteur souhaitée.
  - Lorsque le dessus de la tablette atteint la hauteur maximum / minimum, il s'arrête automatiquement.
  - Lorsque la fonction de sécurité de mouvement inverse est activée, il s'arrête et repart automatiquement en sens inverse même si vous appuyez sur la touche.
- ④ Suelte el botón Elevar (↕)/ o Bajar (↙) cuando el tablero de la mesa haya alcanzado la altura deseada.
  - Una vez que el tablero de la mesa alcanza la altura máxima o mínima, este deja de moverse de forma automática.
  - Cuando la función de retroceso de seguridad está activada, deja de moverse y retrocede automáticamente aunque siga presionando el botón.
- ④ Quando il piano del tavolo avrà raggiunto l'altezza desiderata, rilasciare il pulsante di sollevamento (↕)/abbassamento (↙).
  - Al raggiungimento dell'altezza massima/minima, il piano del tavolo si arresta automaticamente.
  - Se è stata attivata la funzione di inversione di sicurezza, il piano del tavolo si arresta e inverte automaticamente la direzione di movimento, anche se si mantiene premuto il pulsante.
- ④ Laat de hoger (↕)/lager (↙)-knop los wanneer het tafelblad de gewenste hoogte heeft bereikt.
  - Wanneer het tafelblad de maximale/minimale hoogte heeft bereikt, stopt het automatisch.
  - Wanneer de functie voor veiligheidsomkeer wordt geactiveerd, stopt het en keert het automatisch terug zelfs als de knop ingedrukt is.

**Adjusting the tabletop height – Anpassen der Höhe der Tischplatte –  
Réglage de la hauteur du dessus de la tablette – Regulación de la altura del  
tablero de la mesa – Regolazione dell’altezza del piano del tavolo –  
Verstelling van de hoogte van het tafelblad**

**Adjusting the tabletop height to the saved position - Anpassen der Tischplattenhöhe auf  
eine gespeicherte Position - Réglage du dessus de la tablette à la hauteur sauvegardée -  
Regulación de la altura del tablero de la mesa a la posición guardada - Impostazione nel  
piano del tavolo all’altezza memorizzata - Verstelling van de hoogte van het tafelblad naar de  
opgeslagen stand**

- Ⓜ ① Pressing and holding the Memory button moves the tabletop to the height you saved.
- Ⓜ ① Wenn Sie die Speicher-Taste gedrückt halten, wird die Tischplatte in die gespeicherte Höhe gefahren.
- Ⓜ ① Appuyez sur la touche Mémoire sans la relâcher pour régler le dessus de la tablette à la hauteur préalablement sauvegardée.
- Ⓜ ① Al mantener pulsado el botón Memoria, el tablero de la mesa alcanza la altura que ha guardado.
- Ⓜ ① Tenendo premuto il pulsante Memoria, è possibile portare il piano del tavolo a un’altezza memorizzata in precedenza.
- Ⓜ ① Houd de geheugenknop ingedrukt om het tafelblad naar de hoogte te verplaatsen die u heeft opgeslagen.

**Indicator - Anzeige - Indicateur - Indicador - Indicatore - Indicator**

- Ⓜ ① Displays the tabletop height.
- Ⓜ ① Zeigt die Höhe der Tischplatte an.
- Ⓜ ① Affiche la hauteur du dessus de la tablette.
- Ⓜ ① Muestra la altura del tablero de la mesa.
- Ⓜ ① Visualizza l’altezza del piano del tavolo.
- Ⓜ ① Geeft de hoogte van het tafelblad weer.

**Adjusting the tabletop height – Anpassen der Höhe der Tischplatte –  
Réglage de la hauteur du dessus de la tablette – Regulación de la altura del  
tablero de la mesa – Regolazione dell’altezza del piano del tavolo –  
Verstelling van de hoogte van het tafelblad**

**How to save your setting - So speichern Sie Ihre Einstellung - Sauvegarde de vos réglages -  
Cómo guardar su configuración - Salvataggio dell’impostazione - Uw instelling opslaan**

- Ⓜ ① Adjust the tabletop height of your preference with the Higher (▲)/Lower (▼) button.
  - ② Press the Save setting (Ⓜ) button. "S" blinks for two seconds.
  - ③ While it blinks, press either Memory button (1 (1), 2 (2), or 3 (3)). The memory button number is displayed and the position is saved.
- Ⓜ ① Passen Sie die Höhe der Tischplatte nach Ihren Wünschen mit der Taste Höher (▲)/Niedriger (▼) an.
  - ② Drücken Sie die Taste zum Speichern der Einstellung (Ⓜ). „S“ blinkt zwei Sekunden lang.
  - ③ Drücken Sie in dieser Zeit eine der Speicher-Tasten (1 (1), 2 (2) oder 3 (3)). Die Nummer der Speichertaste wird angezeigt und die Position wird gespeichert.
- Ⓜ ① Réglez le dessus de la tablette à la hauteur souhaitée à l'aide de la flèche vers le haut (▲) / vers le bas (▼).
  - ② Appuyez sur la touche Enregistrement (Ⓜ). La lettre « S » clignote pendant deux secondes.
  - ③ Pendant ce temps, appuyez sur la touche Mémoire (1 (1), 2 (2), ou 3 (3)). Le numéro de la touche Mémoire s'affiche et la position est sauvegardée.
- Ⓜ ① Regule la altura del tablero de la mesa según sus preferencias con el botón Elevar (▲) / o Bajar (▼).
  - ② Presione el botón Guardar configuración (Ⓜ). "S" parpadea durante dos segundos.
  - ③ Mientras parpadea, presione cualquiera de los botones de Memoria, (1 (1), 2 (2) o 3 (3)). Se muestra el número del botón de memoria y se guarda la posición.
- Ⓜ ① Portare il piano del tavolo all’altezza desiderata premendo il pulsante di sollevamento (▲) / abbassamento (▼).
  - ② Premere il pulsante di salvataggio dell’impostazione (Ⓜ). "S" lampeggia per due secondi.
  - ③ Mentre lampeggia, premere il pulsante Memoria (1 (1), 2 (2) o 3 (3)). Viene visualizzato il numero di memorizzazione e la posizione viene salvata.
- Ⓜ ① Verstel de hoogte van het tafelblad volgens uw voorkeur met de hoger (▲)/lager (▼)-knop.
  - ② Druk op de knop om de instelling op te slaan (Ⓜ). "S" knippert gedurende twee seconden.
  - ③ Terwijl het knippert, drukt u op een van de geheugenknoppen (1 (1), 2 (2) of 3 (3)). De geheugenknopnummer wordt weergegeven en de stand wordt bewaard.

**How to initialize the setting - So initialisieren Sie die Einstellung - Initialisation des réglages -  
Cómo iniciar la configuración - Inizializzazione dell’impostazione - De instelling initialiseren**

- Ⓜ · Follow the procedure below after unplugging or re-plugging the product.
  - ① When the height adjustable unit is at the minimum height, press and hold the Lower (▼) button for more than 10 seconds.
  - ② The height adjustable unit moves down for 10mm/0.3in and the initial settings are complete.
- Ⓜ · Befolgen Sie die Schritte unten, nachdem Sie das Produkt getrennt oder wieder angeschlossen haben.
  - ① Wenn sich der höhenverstellbare Tisch auf der Mindesthöhe befindet, halten Sie die Niedriger-Taste (▼) länger als 10 Sekunden gedrückt.
  - ② Die Einheit zur Höhenverstellung bewegt sich 10 mm/0,3 Zoll nach unten und die Grundeinstellung ist abgeschlossen.



**Adjusting the tabletop height – Anpassen der Höhe der Tischplatte –  
Réglage de la hauteur du dessus de la tablette – Regulación de la altura del  
tablero de la mesa – Regolazione dell’altezza del piano del tavolo –  
Verstelling van de hoogte van het tafelblad**

- F** · Suivez les étapes ci-dessous après avoir débranché ou rebranché le produit.
- 1 Lorsque le dispositif de réglage est à la hauteur minimum, appuyez sur la flèche vers le bas (⏴) sans la relâcher pendant plus de 10 secondes.
  - 2 Le dispositif de réglage de la hauteur descend sur 10 mm (0,3") pour effectuer les réglages d'origine.
- E** · Siga el procedimiento que aparece a continuación una vez que se haya desconectado y vuelto a conectar el producto.
- 1 Cuando la unidad de altura ajustable esté a la altura mínima, presione y mantenga pulsado el botón Bajar (⏴) durante más de 10 segundos.
  - 2 La unidad de altura regulable desciende a 10 mm o 0,3 pulgadas y se completan los ajustes iniciales.
- I** · Dopo aver scollegato o ricollegato il prodotto all'alimentazione elettrica, attenersi alla seguente procedura.
- 1 Quando l'unità regolabile in altezza si trova all'altezza minima, premere e mantenere premuto il pulsante di abbassamento (⏴) per almeno 10 secondi.
  - 2 L'unità regolabile in altezza scende di 10 mm (0,3 pollici), dopodiché le impostazioni iniziali sono concluse.
- NL** · Volg de procedure onderaan nadat u het netsnoer van het product uit het stopcontact heeft getrokken en het opnieuw heeft ingestoken.
- 1 Wanneer de in hoogte verstelbare eenheid de minimale hoogte heeft bereikt, houdt u de lager (⏴)-knop meer dan 10 seconden omlaag ingedrukt.
  - 2 De in hoogte verstelbare eenheid daalt 10 mm/0,3 in, en de initiële instellingen zijn voltooid.

**How to initialize the tabletop height - So initialisieren Sie die Höhe der Tischplatte - Initialisation de la hauteur du dessus de la tablette - Cómo iniciar la altura del tablero de la mesa - Inizializzazione dell'altezza del piano del tavolo - De hoogte van het tafelblad initialiseren**

- E**\* Follow the procedure below when the actual tabletop height and the height displayed in the indicator differ.
- 1 Move the tabletop to the maximum height (1250mm/49inch) to perform the indicator settings.
  - 2 Press the Higher (⏴)/Lower (⏵) button simultaneously for approximately 5 seconds so that the table height currently set is displayed after "- -" lights.
  - 3 Press the Higher (⏴)/Lower (⏵) button to set the height displayed in the indicator to 1250mm/49inch.
  - 4 When approximately 5 seconds pass after releasing all buttons, the displayed number flashes, completing the setting.
- I**\* Befolgen Sie die Schritte unten, wenn die tatsächliche Höhe der Tischplatte und die in der Anzeige angezeigte Höhe voneinander abweichen.
- 1 Heben Sie die Tischplatte auf die maximale Höhe an (1.250 mm/49 Zoll), um die Anzeigeeinstellungen durchzuführen.
  - 2 Drücken Sie gleichzeitig die Taste Höher (⏴)/Niedriger (⏵) ungefähr 5 Sekunden lang, sodass die derzeit eingestellte Tischhöhe angezeigt wird, nachdem „- -“ leuchtet.
  - 3 Drücken Sie die Taste Höher (⏴)/Niedriger (⏵), um die in der Anzeige angezeigte Höhe auf 125 (mm)/49 (Zoll) einzustellen.
  - 4 Ungefähr 5 Sekunden nach dem Loslassen der Tasten blinkt die angezeigte Zahl und die Einstellung ist abgeschlossen.

**Adjusting the tabletop height – Anpassen der Höhe der Tischplatte –  
Réglage de la hauteur du dessus de la tablette – Regulación de la altura del  
tablero de la mesa – Regolazione dell’altezza del piano del tavolo –  
Verstelling van de hoogte van het tafelblad**

- F**\* Suivez les étapes ci-dessous lorsque la hauteur du dessus de la tablette ne correspond pas à la valeur indiquée.
- 1 Placez le dessus de la tablette à la hauteur maximum (1250 mm / 49") pour procéder au réglage de l'indicateur.
  - 2 Appuyez sur la flèche vers le haut (⏴) / le bas (⏵) simultanément pendant environ 5 secondes pour afficher la hauteur après l'indication « - - ».
  - 3 Appuyez sur la flèche vers le haut (⏴) / le bas (⏵) pour régler la hauteur selon la valeur indiquée à 125 mm (49").
  - 4 Environ 5 secondes après avoir relâché toutes les touches, la valeur s'affiche en clignotant pour terminer le réglage.
- E**\* Siga el procedimiento que aparece a continuación cuando la altura actual del tablero de la mesa y la altura que se muestra en el indicador son diferentes.
- 1 Mueve el tablero de la mesa a la altura máxima (1250 mm o 49 pulgadas) para realizar la configuración de los indicadores.
  - 2 Presione el botón Elevar (⏴) / o Bajar (⏵) de forma simultánea durante aproximadamente 5 segundos de manera que la altura del escritorio que actualmente está fijada, se muestra tras las luces “- -”.
  - 3 Presione el botón Elevar (⏴) / o Bajar (⏵) para establecer la altura que se muestra en el indicador de 125 mm o 49 pulgadas.
  - 4 Una vez transcurridos aproximadamente 5 segundos después de dejar de pulsar todos los botones, se muestra el número y se completa la configuración.
- I**\* In caso di discrepanza tra l'altezza effettiva del piano del tavolo e l'altezza visualizzata dall'indicatore, attenersi alla seguente procedura.
- 1 Portare il piano del tavolo all'altezza massima (1250 mm/49 pollici) per eseguire le impostazioni dell'indicatore.
  - 2 Premere contemporaneamente i pulsanti di sollevamento (⏴)/abbassamento (⏵) per circa 5 secondi, in modo che l'indicazione dell'altezza della scrivania impostata, visualizzata dopo “- -”, si illumini.
  - 3 Premere il pulsante di sollevamento (⏴)/abbassamento (⏵) per impostare l'altezza visualizzata dall'indicatore a 125 mm (49 pollici).
  - 4 Dopo 5 secondi da quando si saranno rilasciati tutti i pulsanti, il numero visualizzato lampeggerà, per indicare che l'impostazione è stata completata.
- NL**\* Volg de procedure onderaan als de eigenlijke hoogte van het tafelblad en de weergegeven hoogte op de indicator verschillen.
- 1 Verplaats het tafelblad naar de maximale hoogte (1.250 mm/49 in) om de instellingen van de indicator uit te voeren.
  - 2 Druk tegelijk op de hoger (⏴)/lager (⏵)-knop gedurende ongeveer 5 seconden zodat de hoogte van het bureau dat momenteel is ingesteld wordt weergegeven nadat “- -” brandt.
  - 3 Druk op de hoger (⏴)/lager (⏵)-knop om de hoogte die wordt weergegeven op de indicator op 125 (mm)/49 (in.) in te stellen.
  - 4 Ongeveer 5 seconden na het loslaten van alle knoppen, knippert het weergegeven nummer, en de instelling is voltooid.

**Adjusting the tabletop height – Anpassen der Höhe der Tischplatte –  
Réglage de la hauteur du dessus de la tablette – Regulación de la altura del  
tablero de la mesa – Regolazione dell’altezza del piano del tavolo –  
Verstelling van de hoogte van het tafelblad**

■ **Control panel names - Bedienfeld-Bezeichnungen - Fonctions du panneau de contrôle -  
Nombres del panel de control - Nomenclatura del pannello di controllo - Bedieningspaneelnamen**

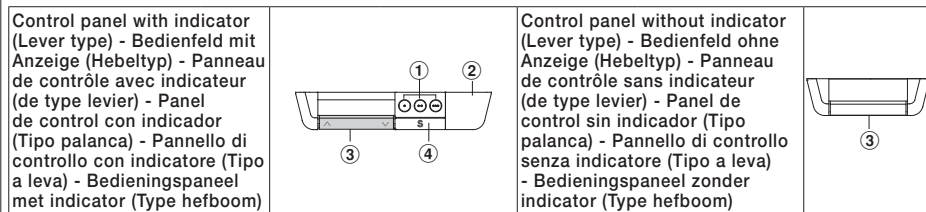

- |   |  |  |  |
|---|--|--|--|
| ① Memory (1-3)<br>D Speicher (1-3)<br>F Mémoire (1-3)<br>E Memoria (1-3)<br>I Memoria (1-3)<br>N Geheugen (1-3) | ② Indicator<br>D Anzeige<br>F Indicateur<br>E Indicador<br>I Indicatore<br>N Indicator | ③ Up/Down lever<br>D Anheben-/Absenken-Hebel<br>F Levier Monter/Descendre<br>E Palanca de subida/bajada<br>I Leva di sollevamento/<br>abbassamento<br>N Omhoog/omlaag-hendel | ④ Save setting button<br>D Taste zum Speichern der<br>Einstellung<br>F Touche Enregistrement<br>E Botón Guardar configuración<br>I Pulsante di salvataggio<br>dell'impostazione<br>N Knop instelling opslaan |
|---|--|--|--|

■ **Operation guide - Bedienungsanleitung - Mode d'emploi -  
Guía de operación - Guida al funzionamento - Bedieningshandleiding**

**Up/Down lever - Anheben-/Absenken-Hebel - Levier Monter/Descendre - Palanca de subida/  
bajada - Leva di sollevamento/abbassamento - Omhoog/omlaag-hendel**

- ③ Push the lever upward to raise the tabletop, or push the lever downward to lower the tabletop.
- D Drücken Sie den Hebel nach oben, um die Tischplatte anzuheben, und drücken Sie den Hebel nach unten, um die Tischplatte abzusenken.
- F Relevez ou abaissez le levier pour faire monter ou descendre le dessus de la tablette.
- E Mueva la palanca hacia arriba para subir el tablero de la mesa o hacia abajo para bajarlo.
- I Spingere la leva verso l'alto per sollevare il piano del tavolo oppure spingere la leva verso il basso per abbassare il piano del tavolo.
- N Druk de hendel omhoog om het tafelblad te doen stijgen, of druk de hendel omlaag om het tafelblad te doen dalen.

**Stopping the tabletop manually/automatically - Manuelles/automatisches Stoppen der  
Tischplatte - Arrêt manuel / automatique du dessus de la tablette - Suspensión del modo  
manual o automático del tablero de la mesa - Arresto manuale/automatico del piano del  
tavolo - Het tafelblad handmatig/automatisch stoppen**

- ③ · Release the Up/Down lever when the tabletop reaches the height you want.
  - When the tabletop reaches the maximum/minimum height, it stops moving automatically.
  - When the Safety Reverse Function is activated, it stops moving and reverses automatically, even if the lever is being operated.
- D · Lassen Sie den Anheben-/Absenken-Hebel los, wenn die Tischplatte die gewünschte Höhe erreicht hat.
  - Wenn die Tischplatte die maximale/minimale Höhe erreicht hat, stoppt sie automatisch.
  - Wenn die Sicherheitsumkehrfunktion aktiviert wurde, stoppt die Bewegung und wird automatisch umgekehrt, auch wenn der Hebel gedrückt wird.

**Adjusting the tabletop height – Anpassen der Höhe der Tischplatte –  
Réglage de la hauteur du dessus de la tablette – Regulación de la altura del  
tablero de la mesa – Regolazione dell’altezza del piano del tavolo –  
Verstelling van de hoogte van het tafelblad**

- F · Relâchez le levier Monter/Descendre dès que le dessus de la tablette est à la hauteur voulue.
  - Lorsque le dessus de la tablette atteint la hauteur maximum / minimum, il s'arrête automatiquement.
  - Lorsque la fonction de sécurité de mouvement inverse est activée, le dessus de la tablette s'arrête et repart automatiquement en sens inverse, même si vous actionnez le levier.
- E · Suelta la palanca de subida/bajada cuando el tablero de la mesa llegue a la altura deseada.
  - Una vez que el tablero de la mesa alcanza la altura máxima o mínima, este deja de moverse de forma automática.
  - Cuando la función de retroceso de seguridad está activada, deja de moverse y retrocede automáticamente aunque siga moviendo la palanca.
- I · Rilasciare la leva di sollevamento/abbassamento quando il piano del tavolo raggiunge l'altezza desiderata.
  - Al raggiungimento dell'altezza massima/minima, il piano del tavolo si arresta automaticamente.
  - Quando la funzione di inversione di sicurezza è attivata, il piano si arresta e inverte automaticamente la direzione di movimento, anche se si agisce sulla leva.
- N · Laat de omhoog/omlaag-hendel los wanneer het tafelblad de gewenste hoogte heeft bereikt.
  - Wanneer het tafelblad de maximale/minimale hoogte heeft bereikt, stopt het automatisch.
  - Wanneer de functie voor veiligheidsomkeer wordt geactiveerd, stopt het en keert het automatisch terug zelfs als de hendel bediend is.

**Adjusting the tabletop height to the saved position - Anpassen der Tischplattenhöhe auf  
eine gespeicherte Position - Réglage du dessus de la tablette à la hauteur sauvegardée -  
Regulación de la altura del tablero de la mesa a la posición guardada - Impostazione nel  
piano del tavolo all'altezza memorizzata - Verstelling van de hoogte van het tafelblad naar de  
opgeslagen stand**

- ③ Pressing and holding the Memory button moves the tabletop to the height you saved.
- D Wenn Sie die Speicher-Taste gedrückt halten, wird die Tischplatte in die gespeicherte Höhe gefahren.
- F Appuyez sur la touche Mémoire sans la relâcher pour régler le dessus de la tablette à la hauteur préalablement sauvegardée.
- E Al mantener pulsado el botón Memoria, el tablero de la mesa alcanza la altura que ha guardado.
- I Tenendo premuto il pulsante Memoria, è possibile portare il piano del tavolo a un'altezza memorizzata in precedenza.
- N Houd de geheugenknop ingedrukt om het tafelblad naar de hoogte te verplaatsen die u heeft opgeslagen.

**Indicator - Anzeige - Indicateur - Indicador - Indicatore - Indicator**

- ③ Displays the tabletop height.
- D Zeigt die Höhe der Tischplatte an.
- F Affiche la hauteur du dessus de la tablette.
- E Muestra la altura del tablero de la mesa.
- I Visualizza l'altezza del piano del tavolo.
- N Geeft de hoogte van het tafelblad weer.

**Adjusting the tabletop height – Anpassen der Höhe der Tischplatte –  
Réglage de la hauteur du dessus de la tablette – Regulación de la altura del  
tablero de la mesa – Regolazione dell’altezza del piano del tavolo –  
Verstelling van de hoogte van het tafelblad**

**How to save your setting - So speichern Sie Ihre Einstellung - Sauvegarde de vos réglages -  
Cómo guardar su configuración - Salvataggio dell'impostazione - Uw instelling opslaan**

- Ⓒ ① Adjust the tabletop height to your preference with the Up/Down lever.  
② Press the Save setting (S) button. "S" blinks for two seconds.  
③ While it blinks, press either Memory button (1 (Ⓒ), 2 (Ⓓ), or 3 (Ⓔ)). The memory button number is displayed and the position is saved.
- Ⓓ ① Passen Sie die Höhe der Tischplatte mit dem Anheben-/Absenken-Hebel nach Ihren Wünschen an.  
② Drücken Sie die Taste zum Speichern der Einstellung (S). „S“ blinkt zwei Sekunden lang.  
③ Drücken Sie in dieser Zeit eine der Speicher-Tasten (1 (Ⓒ), 2 (Ⓓ) oder 3 (Ⓔ)). Die Nummer der Speichertaste wird angezeigt und die Position wird gespeichert.
- Ⓕ ① Réglez le dessus de la tablette à la hauteur souhaitée à l'aide du levier Monter/Descendre.  
② Appuyez sur la touche Enregistrement (S). La lettre « S » clignote pendant deux secondes.  
③ Pendant ce temps, appuyez sur la touche Mémoire (1 (Ⓒ), 2 (Ⓓ), ou 3 (Ⓔ)). Le numéro de la touche Mémoire s'affiche et la position est sauvegardée.
- Ⓖ ① Ajuste la altura del tablero de la mesa según sus preferencias con la palanca de subida/bajada.  
② Presione el botón Guardar configuración (S). "S" parpadea durante dos segundos.  
③ Mientras parpadea, presione cualquiera de los botones de Memoria, (1 (Ⓒ), 2 (Ⓓ) o 3 (Ⓔ)). Se muestra el número del botón de memoria y se guarda la posición.
- Ⓘ ① Regolare l'altezza del piano del tavolo in base alle proprie preferenze con la leva di sollevamento/abbassamento.  
② Premere il pulsante di salvataggio dell'impostazione (S). "S" lampeggia per due secondi.  
③ Mentre lampeggia, premere il pulsante Memoria (1 (Ⓒ), 2 (Ⓓ) o 3 (Ⓔ)). Viene visualizzato il numero di memorizzazione e la posizione viene salvata.
- Ⓝ ① Verstel de hoogte van het tafelblad volgens uw voorkeur met de omhoog/omlaag-hendel.  
② Druk op de knop om de instelling op te slaan (S). "S" knippert gedurende twee seconden.  
③ Terwijl het knippert, drukt u op een van de geheugenknoppen (1 (Ⓒ), 2 (Ⓓ) of 3 (Ⓔ)). De geheugenknopnummer wordt weergegeven en de stand wordt bewaard.

**How to initialize the setting - So initialisieren Sie die Einstellung - Initialisation des réglages -  
Cómo iniciar la configuración - Inizializzazione dell'impostazione - De instelling initialiseren**

- Ⓒ · Follow the procedure below after unplugging or re-plugging the product.  
① When the height adjustable unit is at the minimum height, push and hold the Up/Down lever downward for more than 10 seconds.  
② The height adjustable unit moves down for 10mm/0.3in and the initial settings are complete.
- Ⓓ · Befolgen Sie die Schritte unten, nachdem Sie das Produkt getrennt oder wieder angeschlossen haben.  
① Wenn sich der höhenverstellbare Tisch auf der Mindesthöhe befindet, drücken Sie den Anheben-/Absenken-Hebel länger als 10 Sekunden nach unten.  
② Die Einheit zur Höhenverstellung bewegt sich 10 mm/0,3 Zoll nach unten und die Grundeinstellung ist abgeschlossen.

**Adjusting the tabletop height – Anpassen der Höhe der Tischplatte –  
Réglage de la hauteur du dessus de la tablette – Regulación de la altura del  
tablero de la mesa – Regolazione dell’altezza del piano del tavolo –  
Verstelling van de hoogte van het tafelblad**

- Ⓕ · Suivez les étapes ci-dessous après avoir débranché ou rebranché le produit.  
① Lorsque le dispositif de réglage est à la hauteur minimum, abaissez le levier Monter/Descendre et maintenez-le dans cette position pendant plus de 10 secondes.  
② Le dispositif de réglage de la hauteur descend sur 10 mm (0,3") pour effectuer les réglages d'origine.
- Ⓖ · Siga el procedimiento que aparece a continuación una vez que se haya desconectado y vuelto a conectar el producto.  
① Cuando la unidad de altura ajustable esté a la altura mínima, mantenga bajada la palanca de subida/bajada durante más de 10 segundos.  
② La unidad de altura regulable desciende a 10 mm o 0,3 pulgadas y se completan los ajustes iniciales.
- Ⓘ · Dopo aver scollegato o ricollegato il prodotto all'alimentazione elettrica, attenersi alla seguente procedura.  
① Quando l'unità regolabile in altezza si trova all'altezza minima, mantenere la leva di sollevamento/abbassamento spinta verso il basso per almeno 10 secondi.  
② L'unità regolabile in altezza scende di 10 mm (0,3 pollici), dopodiché le impostazioni iniziali sono concluse.
- Ⓝ · Volg de procedure onderaan nadat u het netsnoer van het product uit het stopcontact heeft getrokken en het opnieuw heeft ingestoken.  
① Wanneer de in hoogte verstelbare eenheid de minimale hoogte heeft bereikt, houdt u de omhoog/omlaag-hendel gedurende meer dan 10 seconden omlaag ingedrukt.  
② De in hoogte verstelbare eenheid daalt 10 mm/0,3 in, en de initiële instellingen zijn voltooid.

**How to initialize the tabletop height - So initialisieren Sie die Höhe der Tischplatte - Initialisation  
de la hauteur du dessus de la tablette - Cómo iniciar la altura del tablero de la mesa -  
Inizializzazione dell'altezza del piano del tavolo - De hoogte van het tafelblad initialiseren**

- Ⓒ \* Follow the procedure below when the actual tabletop height and the height displayed in the indicator differ.  
① Move the tabletop to the maximum height (1250mm/49inch) to perform the indicator settings.  
② Press the Memory button for more than 10 seconds so that the table height currently set is displayed after " - - " lights.  
③ Push the Up/Down lever upward or downward to set the height displayed in the indicator to 1250mm/49inch.  
④ When approximately 5 seconds pass after releasing all buttons, the displayed number flashes, completing the setting.
- Ⓓ \* Befolgen Sie die Schritte unten, wenn die tatsächliche Höhe der Tischplatte und die in der Anzeige angezeigte Höhe voneinander abweichen.  
① Heben Sie die Tischplatte auf die maximale Höhe an (1.250 mm/49 Zoll), um die Anzeigeeinstellungen durchzuführen.  
② Drücken Sie die Speicher-Taste länger als 10 Sekunden, damit die derzeit eingestellte Höhe angezeigt wird, nachdem „ - - “ leuchtet.  
③ Drücken Sie den Anheben-/Absenken-Hebel nach oben oder unten, um die in der Anzeige angezeigte Höhe auf 1.250 mm/49 Zoll einzustellen.  
④ Ungefähr 5 Sekunden nach dem Loslassen der Tasten blinkt die angezeigte Zahl und die Einstellung ist abgeschlossen.

**Adjusting the tabletop height – Anpassen der Höhe der Tischplatte –  
Réglage de la hauteur du dessus de la tablette – Regulación de la altura del  
tablero de la mesa – Regolazione dell’altezza del piano del tavolo –  
Verstelling van de hoogte van het tafelblad**

- F**\* Suivez les étapes ci-dessous lorsque la hauteur du dessus de la tablette ne correspond pas à la valeur indiquée.
- ① Placez le dessus de la tablette à la hauteur maximum (1250 mm / 49") pour procéder au réglage de l'indicateur.
  - ② Appuyez sur la touche Mémoire pendant plus de 10 secondes pour afficher la hauteur après l'indication « - - - ».
  - ③ Relevez ou abaissez le levier Monter/Descendre pour régler la hauteur selon la valeur indiquée à 1 250 mm (49 pouces).
  - ④ Environ 5 secondes après avoir relâché toutes les touches, la valeur s'affiche en clignotant pour terminer le réglage.
- E**\* Siga el procedimiento que aparece a continuación cuando la altura actual del tablero de la mesa y la altura que se muestra en el indicador son diferentes.
- ① Mueve el tablero de la mesa a la altura máxima (1250 mm o 49 pulgadas) para realizar la configuración de los indicadores.
  - ② Pulse el botón Memoria durante más de 10 segundos para que aparezca la altura de la mesa ajustada actualmente después de que se ilumine "- - -".
  - ③ Mueva la palanca de subida/bajada hacia arriba o abajo para establecer la altura que se muestra en el indicador a 1250 mm o 49 pulgadas.
  - ④ Una vez transcurridos aproximadamente 5 segundos después de dejar de pulsar todos los botones, se muestra el número y se completa la configuración.
- I**\* In caso di discrepanza tra l'altezza effettiva del piano del tavolo e l'altezza visualizzata dall'indicatore, attenersi alla seguente procedura.
- ① Portare il piano del tavolo all'altezza massima (1250 mm/49 pollici) per eseguire le impostazioni dell'indicatore.
  - ② Premere il pulsante Memoria per almeno 10 secondi per visualizzare, dopo la comparsa di "- - -", l'altezza del tavolo attualmente impostata.
  - ③ Spingere la leva di sollevamento/abbassamento verso l'alto o verso il basso per impostare l'altezza visualizzata dall'indicatore a 1250 mm (49 pollici).
  - ④ Dopo 5 secondi da quando si saranno rilasciati tutti i pulsanti, il numero visualizzato lampeggerà, per indicare che l'impostazione è stata completata.
- N**\* Volg de procedure onderaan als de eigenlijke hoogte van het tafelblad en de weergegeven hoogte op de indicator verschillen.
- ① Verplaats het tafelblad naar de maximale hoogte (1.250 mm/49 in) om de instellingen van de indicator uit te voeren.
  - ② Houd de geheugenknop gedurende meer dan 10 seconden ingedrukt zodat de hoogte van het bureau dat momenteel is ingesteld wordt weergegeven nadat "- - -" brandt.
  - ③ Druk de omhoog/omlaag-hendel omhoog of omlaag om de hoogte die wordt weergegeven op de indicator op 1.250 (mm)/49 (in.) in te stellen.
  - ④ Ongeveer 5 seconden na het loslaten van alle knoppen, knippert het weergegeven nummer, en de instelling is voltooid.

**Adjusting the tabletop height – Anpassen der Höhe der Tischplatte –  
Réglage de la hauteur du dessus de la tablette – Regulación de la altura del  
tablero de la mesa – Regolazione dell’altezza del piano del tavolo –  
Verstelling van de hoogte van het tafelblad**

**■ The list of error code - Liste der Fehlercodes - Liste des codes d'erreurs -  
La lista de códigos de error - Elenco dei codici di errore - Lijst met foutcodes**

Error code - Fehlercode - Codes d'erreurs - Código de error - Codice di errore - Foutcode	Problem - Problem - Problème - Problema - Problema - Probleem
E01	<ul style="list-style-type: none"> <li><b>F</b> Initial setting is needed. Memory setting position is unknown.</li> <li><b>D</b> Die Grundeinstellung ist erforderlich. Speichereinstellung ist unbekannt.</li> <li><b>F</b> Procéder aux réglages d'origine. La position sauvegardée est inconnue.</li> <li><b>E</b> Se necesita una configuración inicial. Se desconoce la posición configurada en la memoria.</li> <li><b>I</b> È necessario eseguire l'impostazione iniziale. I dati di posizione salvati in memoria sono danneggiati.</li> <li><b>N</b> De initiële instelling moet worden ingesteld. De geheugeninstellingsstand is onbekend.</li> </ul>
E02	<ul style="list-style-type: none"> <li><b>F</b> Overloaded upward</li> <li><b>D</b> Überlastung nach oben</li> <li><b>F</b> Surcharge vers le haut</li> <li><b>E</b> Sobrecarga hacia arriba</li> <li><b>I</b> Carico eccessivo verso l'alto</li> <li><b>N</b> Overbelasting omhoog</li> </ul>
E03	<ul style="list-style-type: none"> <li><b>F</b> Overloaded downward</li> <li><b>D</b> Überlastung nach unten</li> <li><b>F</b> Surcharge vers le bas</li> <li><b>E</b> Sobrecarga hacia abajo</li> <li><b>I</b> Carico eccessivo verso il basso</li> <li><b>N</b> Overbelasting omlaag</li> </ul>
E16	<ul style="list-style-type: none"> <li><b>F</b> Incorrect button is pressed.</li> <li><b>D</b> Es wurde die falsche Taste betätigt.</li> <li><b>F</b> La touche incorrecte est activée.</li> <li><b>E</b> Se ha presionado el botón incorrecto.</li> <li><b>I</b> È stato premuto un pulsante errato.</li> <li><b>N</b> De verkeerde knop is ingedrukt.</li> </ul>

**■ Safety Reverse Function - Sicherheitsumkehrfunktion - Fonction de sécurité de mouvement inverse - Función de retroceso de seguridad - Funzione di inversione di sicurezza - Functie voor veiligheidsomkeer**

- F** This product has a Safety Reverse Function to prevent things such as your fingers or cables from being caught during height adjustment. When the tabletop touches some object and pressure is applied to it, the Safety Reverse Function is activated and the tabletop reverses automatically for about 3cm/1in. When the Safety Reverse Function is activated, check that the tabletop doesn't touch other objects.
- D** Dieses Produkt umfasst eine Sicherheitsumkehrfunktion, um zum Beispiel zu verhindern, dass Sie sich bei der Höheneinstellung die Finger einklemmen oder sich Kabel verfangen. Wenn die Tischplatte einen Gegenstand berührt und Druck auf sie ausgeübt wird, wird die Sicherheitsumkehrfunktion aktiviert und die Tischplatte fährt um ungefähr 3 cm/1 Zoll zurück. Wenn die Sicherheitsumkehrfunktion aktiviert wurde, überprüfen Sie, dass die Tischplatte keine anderen Gegenstände berührt.



**Operation guide (2) - Bedienungsanleitung (2) - Mode d'emploi (2) - Guía de operación (2) - Guida al funzionamento (2) - Bedieningshandleiding (2)**

ⓘ Ce produit est doté d'une fonction de sécurité de mouvement inverse permettant d'éviter le coincement des doigts ou des câbles au cours du réglage de la hauteur. Lorsque le dessus de la tablette heurte un élément et qu'une pression est exercée, la fonction de sécurité de mouvement inverse est activée et le dessus de la tablette repart automatiquement en sens inverse sur 3 cm (1"). Lorsque la fonction de sécurité de mouvement inverse est activée, vérifiez que le dessus de la tablette ne heurte pas d'autres éléments.

Ⓔ Este producto cuenta con una función de retroceso de seguridad para evitar que se pillen los dedos o se aplasten los cables durante el proceso de regulación de la altura. Cuando el tablero de la mesa tropieza con un objeto y ejerce presión sobre el mismo, la función de retroceso de seguridad se activa y este retrocede automáticamente unos 3 cm o 1 pulgada. Cuando la función de retroceso de seguridad esté activada, compruebe que el tablero de la mesa no tropiece con otros objetos.

ⓘ Il prodotto è dotato di una funzione di inversione di sicurezza, che serve a impedire lo schiacciamento delle dita o dei cavi durante la regolazione dell'altezza. Quando il piano del tavolo urta un oggetto e viene rilevata una pressione, viene attivata la funzione di inversione di sicurezza e il tavolo si muove automaticamente di circa 3 cm (1 pollice) in direzione opposta. Quando viene attivata la funzione di inversione di sicurezza, assicurarsi che il piano del tavolo non urti altri oggetti.

Ⓜ Dit product beschikt over een functie voor veiligheidsomkeer om te voorkomen dat bijvoorbeeld uw vingers of kabels klem raken tijdens de verstelling van de hoogte. Wanneer het tafelblad een voorwerp aanraakt en er wordt druk op uitgeoefend, dan wordt de functie voor veiligheidsomkeer geactiveerd en gaat het tafelblad automatisch ongeveer 3 cm/1 in terug. Wanneer de functie voor veiligheidsomkeer wordt geactiveerd, dan moet u controleren of het tafelblad geen andere voorwerpen aanraakt.

**Condition where the Safety Reverse Function is activated - Bedingungen, unter denen die Sicherheitsumkehrfunktion aktiviert wird - Les cas où la fonction de sécurité de mouvement inverse est activée - Condiciones en las que se activa la función de retroceso de seguridad - Condizioni che determinano l'attivazione della funzione di inversione di sicurezza - Toestand waarbij de functie voor veiligheidsomkeer wordt geactiveerd**

- Ⓔ · The pedestal under the table hits the back panel.
- Ⓜ · Das Untergestell unter dem Tisch berührt das Rückseitenteil.
- ⓕ · Le support situé sous le bureau heurte le panneau arrière.
- Ⓔ · El pedestal que se sitúa debajo del escritorio tropieza con el panel posterior.
- ⓘ · Urto tra il piedistallo posto sotto la scrivania e il pannello posteriore.
- Ⓜ · Het voetstuk onder het bureau stoot tegen het achterpaneel.

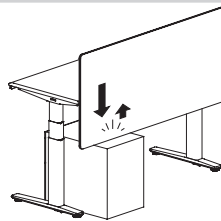

**Operation guide (2) - Bedienungsanleitung (2) - Mode d'emploi (2) - Guía de operación (2) - Guida al funzionamento (2) - Bedieningshandleiding (2)**

- Ⓔ · Objects around the table such as trays hit the tabletop.
- Ⓜ · Gegenstände um den Tisch herum, wie zum Beispiel Schubladencontainer, stoßen gegen die Tischplatte.
- ⓕ · Des éléments situés à proximité de la table, tels que des plateaux, heurtent le dessus de la tablette.
- Ⓔ · Hay objetos alrededor del escritorio que tropiezan con el tablero de la mesa.
- ⓘ · Urto tra oggetti posti attorno alla scrivania (come vassoio portadocumenti, ecc.) e il piano del tavolo.
- Ⓜ · Voorwerpen rondom het bureau zoals bakken stoten tegen het tafelblad.



- Ⓔ · The chair under the table hits the tabletop.
- Ⓜ · Der Stuhl unter dem Tisch berührt die Tischplatte.
- ⓕ · La chaise située sous le bureau heurte le dessus de la tablette.
- Ⓔ · La silla que está colocada bajo el escritorio tropieza con el tablero de la mesa.
- ⓘ · Urto tra la sedia sotto la scrivania e il piano del tavolo.
- Ⓜ · De stoel onder het bureau stoot tegen het tafelblad.

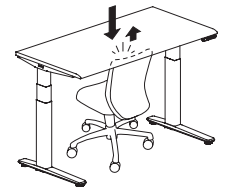

**⚠ Warning - Warnung - Avertissement - Advertencia - Avvertenza - Waarschuwing**

- Ⓔ · **The safety Reverse Function is to prevent the product and other objects from being damaged, however, it does not guarantee safety in every circumstance.**
- **Make sure that nothing is under or around the product when adjusting the tabletop height.**
- \* When the tabletop hits a soft object such as a bag or cushion or a tip of an object and bends it, the Safety Reverse Function may not activate. In that case, stop adjusting the height immediately.
- Ⓜ · **Die Sicherheitsumkehrfunktion soll verhindern, dass das Produkt und andere Gegenstände beschädigt werden. Sie garantiert aber keine Sicherheit unter allen Umständen.**
- **Stellen Sie sicher, dass sich nichts unter oder im Bereich des Produktes befindet, wenn Sie die Tischplatte verstellen.**
- \* Wenn die Tischplatte gegen einen weichen Gegenstand stößt, wie eine Tasche oder ein Kissen, oder gegen die Spitze eines Gegenstandes und diese verbiegt, wird die Sicherheitsumkehrfunktion möglicherweise nicht aktiviert. Stoppen Sie in diesem Fall die Höheneinstellung sofort.
- ⓕ · **La fonction de sécurité de mouvement inverse permet d'éviter que le produit et les autres éléments ne soient endommagés, mais ne garantit pas la sécurité dans tous les cas.**
- **Veillez à ce qu'aucun élément ne soit placé sous le produit ou à proximité de ce dernier lors de l'abaissement du dessus de la tablette.**
- \* Lorsque le dessus de la tablette heurte un élément mou, tel qu'un sac ou un coussin, ou l'extrémité d'un objet et le plie, la fonction de sécurité de mouvement inverse peut ne pas s'activer. Dans ce cas, cessez immédiatement de procéder au réglage de la hauteur du dessus de la tablette.



**⚠ Warning - Warnung - Avertissement - Advertencia - Avvertenza - Waarschuwing**

**E** La función de retroceso de seguridad está pensada para evitar daños en el producto y otros objetos, sin embargo no se garantiza la seguridad en todas las circunstancias.

• Asegúrese de que no haya nada debajo o alrededor del producto cuando se disponga a regular la altura del tablero de la mesa.

\* Cuando el tablero de la mesa tropieza con un objeto blando, como una bolsa o un cojín, o toca la punta de un objeto y la dobla, es posible que la función de retroceso de seguridad no se active. En ese caso, deje de regular la altura inmediatamente.

**I** La funzione di inversione di sicurezza serve a evitare danni al prodotto e ad altri oggetti, tuttavia non può garantire la sicurezza in qualsiasi situazione.

• Assicurarsi che non siano presenti oggetti sotto il prodotto o nell'area circostante durante la regolazione dell'altezza del tavolo.

\* Se il piano del tavolo urta un oggetto morbido come una borsa o un cuscino o la punta di un oggetto e lo piega/deforma, la funzione di inversione di sicurezza potrebbe non attivarsi. In tal caso, interrompere immediatamente la regolazione dell'altezza.

**M** De functie voor veiligheidsomkeer dient ervoor het product en andere voorwerpen tegen schade te beschermen, maar de veiligheid kan echter niet in alle omstandigheden worden gegarandeerd.

• Zorg ervoor dat er niks aanwezig is onder of rondom het product tijdens de verstelling van de hoogte van het tafelblad.

\* Wanneer het tafelblad tegen een zacht voorwerp stoot zoals een tas of een kussen, of tegen de tip van een voorwerp en het wordt geplooid, dan wordt de functie voor veiligheidsomkeer mogelijk niet geactiveerd. In zo'n geval moet u onmiddellijk stoppen met de verstelling van de hoogte.

**M** When a soft object such as a bag or cushion hits the tabletop

**D** Wenn ein weicher Gegenstand, wie eine Tasche oder ein Kissen, die Tischplatte trifft

**F** Lorsque le dessus de la tablette heurte un élément mou, tel qu'un sac ou un coussin

**E** Cuando un objeto blando, como una bolsa o un cojín, tropieza con el tablero de la mesa

**I** Se il piano del tavolo tocca un oggetto morbido, come una borsa o un cuscino

**M** Wanneer het tafelblad tegen een zacht voorwerp stoot zoals een tas of een kussen

**M** When a tip of an object hits the tabletop and is bent

**D** Wenn die Spitze eines Gegenstandes die Tischplatte berührt und verbogen wird

**F** Lorsque le dessus de la tablette heurte l'extrémité d'un objet et le plie

**E** Cuando la punta de un objeto tropieza con el tablero de la mesa y se dobla

**I** Se il piano del tavolo tocca la punta di un oggetto piegandolo

**M** Wanneer het tafelblad tegen de tip van een voorwerp stoot en het wordt geplooid

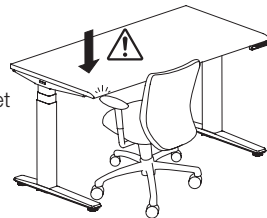
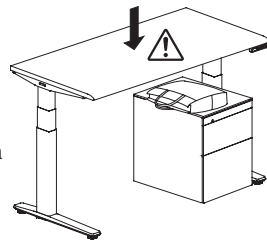

**⚠ Warning - Warnung - Avertissement - Advertencia - Avvertenza - Waarschuwing**

**If an object is caught in between - Wenn ein Gegenstand eingeklemmt wird - Si un élément est coincé - Si un objeto queda obstruido - In caso di schiacciamento di un oggetto - Als er een voorwerp tussenin vast zit**

**M** Lift the table and remove the object.

• If you cannot lift the table, press the buttons several times and reverse the tabletop.

**D** Heben Sie den Tisch an und entfernen Sie den Gegenstand.

• Wenn Sie den Tisch nicht anheben können, drücken Sie die Tasten mehrere Male und fahren Sie die Tischplatte in die andere Richtung.

**F** Relevez le dessus de la tablette et retirez l'élément.

• Si le dessus de la tablette ne peut pas être relevé, appuyez sur les touches à plusieurs reprises et inversez le sens du mouvement.

**E** Levante el escritorio y retire el objeto.

• Si no puede levantar el escritorio, pulse los botones varias veces para revertir el tablero de la mesa.

**I** Alzare la scrivania e rimuovere l'oggetto.

• Se non è possibile alzare la scrivania, premere più volte i pulsanti per riportare il piano del tavolo all'altezza di partenza.

**M** Hef het bureau op en verwijder het voorwerp.

• Als u het bureau niet kunt opheffen, drukt u meerdere malen op de knoppen en laat u het tafelblad terug gaan.

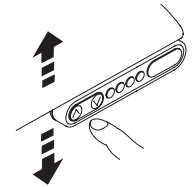

**Instructions to Extend the Life of Product – Anweisungen zur Verlängerung der Nutzungsdauer des Produktes – Instructions pour allonger la durée de vie du produit – Instrucciones para alargar la vida útil del producto – Istruzioni per prolungare la vita utile del prodotto – Instructies om de levensduur van uw product te verlengen**

**M** Please follow instructions below. Failure may cause serious damage to the product. Okamura will have no responsibility for any damages caused by modifying.

**D** Folgen Sie bitte den nachfolgenden Anweisungen. Eine Zuwiderhandlung kann schwerwiegende Beschädigungen des Produkts zur Folge haben. Okamura übernimmt keine Haftung für Schäden, die durch Änderungen verursacht wurden.

**F** Veuillez suivre les instructions ci-dessous. Le non-respect des instructions peut causer des dommages importants au produit. Okamura ne saurait être tenu responsable des dommages occasionnés suite à une modification du produit.

**E** Por favor, siga las siguientes instrucciones. Si no lo hace, el producto podría sufrir daños importantes.

Okamura no se hace responsable de ningún daño ocasionado por una modificación.

**Instructions to Extend the Life of Product – Anweisungen zur Verlängerung der Nutzungsdauer des Produktes – Instructions pour allonger la durée de vie du produit – Instrucciones para alargar la vida útil del producto – Istruzioni per prolungare la vita utile del prodotto – Instructies om de levensduur van uw product te verlengen**

**ⓘ** Attenersi alle istruzioni riportate di seguito. Diversamente, si potrebbero provocare gravi danni al prodotto.

Okamura declina ogni responsabilità in caso di danni provocati da eventuali modifiche apportate al prodotto.

**ⓘ** Wij verzoeken u onderstaande instructies op te volgen. Als u dat niet doet, kan dat tot ernstige beschadiging van het product leiden.

Okamura aanvaardt geen aansprakelijkheid voor schade die veroorzaakt is door modificeren.

**Operating precautions and maintenance - Vorsichtsmaßnahmen bei der Bedienung und Wartung - Précautions d'utilisation et maintenance - Precauciones de funcionamiento y mantenimiento - Precauzioni per l'uso e manutenzione del prodotto - Gebruiksvoorzorgsmaatregelen en onderhoud**

**ⓘ** Indoor use only.

- No outdoor or waterfront use.
- Avoid direct sunlight or heat from a heating appliance. Failure to do so may discolor or distort the product.
- This instruction manual is very important, so store it in an easily accessible location.
- When bolts and screws become loose and the table wobbles, tighten the bolts and screws. This is the secret to make the product last longer. Make sure to tighten the bolts and screws beforehand.
- Frequent maintenance of the product is the key to long-lasting use. After warranty expiration, please use our fee-based service.

**ⓘ** Nur für den Gebrauch in Innenräumen.

- Verwenden Sie das Produkt nicht im Freien oder am Wasser.
- Vermeiden Sie direkte Sonneneinstrahlung und Wärme von einem Heizgerät. Andernfalls kann es zu Verfärbungen kommen oder das Produkt kann sich verformen.
- Diese Bedienungsanleitung ist sehr wichtig. Bewahren Sie sie an einem leicht zugängigen Ort auf.
- Wenn sich Stifte oder Schrauben lösen und der Tisch wackelt, ziehen Sie die Stifte und Schrauben fest. Das ist das Geheimnis, um die Nutzungsdauer des Produktes zu verlängern.
- Stellen Sie sicher, dass Sie die Stifte und Schrauben vorher festziehen. Eine häufige Wartung des Produktes ist für die langfristige Verwendung wichtig. Nutzen Sie nach Ablauf der Garantie bitte unseren gebührenpflichtigen Service.

**ⓘ** Usage intérieur seulement.

- N'utilisez pas le produit à l'extérieur ou à proximité de l'eau.
- Évitez d'exposer le produit à la lumière du soleil directe ou à la chaleur provenant d'un dispositif de chauffage. Le non-respect de ces consignes peut provoquer un risque de décoloration ou de dommage.
- Ce manuel d'utilisation est très important, veuillez le ranger dans un endroit facile d'accès.
- Resserrez les boulons et les vis lorsqu'ils se desserrent et lorsque le bureau est bancal. Ces astuces permettront d'allonger la durée de vie de votre produit.
- Assurez-vous de serrer les boulons et les vis au préalable. L'entretien régulier du produit permet d'allonger sa durée de vie. Après expiration de la garantie, veuillez utiliser nos services payants.

**Instructions to Extend the Life of Product – Anweisungen zur Verlängerung der Nutzungsdauer des Produktes – Instructions pour allonger la durée de vie du produit – Instrucciones para alargar la vida útil del producto – Istruzioni per prolungare la vita utile del prodotto – Instructies om de levensduur van uw product te verlengen**

**ⓘ** Utilice el producto solo en interiores.

- No haga uso del producto en exteriores ni en zonas costeras.
- Evite la luz solar directa o el calor procedente de un aparato de calefacción. De lo contrario el producto podría decolorarse o deformarse.
- Este manual de instrucciones es muy importante, así que guárdelo en un lugar fácilmente accesible.
- Cuando los pernos y los tornillos se aflojen y el escritorio se tambalee, apriételes. Este es el secreto para conseguir que el producto dure más tiempo.
- Asegúrese de apretar los pernos y tornillos con antelación. El mantenimiento frecuente del producto es la clave para un uso de larga duración. Una vez que la garantía haya caducado, utilice nuestro servicio con cargos.

**ⓘ** Solo per uso interno.

- Non utilizzare il prodotto all'aperto o vicino al mare.
- Evitare la luce solare diretta e tenere lontano da apparecchi di riscaldamento. In caso contrario, il prodotto potrebbe scolorirsi o deformarsi.
- Il presente manuale di istruzioni è molto importante, pertanto si raccomanda di conservarlo in un luogo facilmente accessibile.
- Se i bulloni e le viti si allentano e la scrivania si muove, stringerli. Ciò è fondamentale per prolungare la vita utile del prodotto.
- Si raccomanda di serrare preventivamente le viti e i bulloni. Una manutenzione frequente è fondamentale per garantire una lunga durata del prodotto. Alla scadenza della garanzia, si consiglia di usufruire del nostro servizio di assistenza a pagamento.

**ⓘ** Alleen binnenshuis gebruiken.

- Geen gebruik buiten of aan water.
- Vermijd direct zonlicht of warmte van een verwarmingsapparaat. Als u dit nalaat, kan het verkleuring of vervorming van het product tot gevolg hebben.
- Deze instructiehandleiding is zeer belangrijk. Bewaar ze op een plaats waar die gemakkelijk terug te vinden is.
- Als bouten of schroeven los worden en het bureau wiebelt, draait u de bouten en schroeven vast. Dit is het geheim om het product langer te doen meegaan.
- Zorg ervoor dat u de bouten en schroeven op voorhand vastdraait. Een frequente onderhoud van het product is de sleutel tot een langdurig gebruik. Gebruik onze dienst tegen betaling na het verlopen van de garantie.

**Instructions to Extend the Life of Product – Anweisungen zur Verlängerung der Nutzungsdauer des Produktes – Instructions pour allonger la durée de vie du produit – Instrucciones para alargar la vida útil del producto – Istruzioni per prolungare la vita utile del prodotto – Instructies om de levensduur van uw product te verlengen**

**Maintenance - Zur Pflege und Wartung - Entretien - Mantenimiento - Manutenzione - Onderhoud**

**☞ For daily care**

- Always use the dry and soft cloth for daily care.

**\* Covering material**

- For cloth upholstery, tap the surface first, and brush or vacuum it.
- Do not lubricate the Height adjustable unit.

**ⓓ Tägliche Pflege**

- Verwenden Sie für die tägliche Pflege immer ein trockenes, weiches Tuch.

**\* Abdeckungsmaterial**

- Klopfen Sie bei Stoffpolstern zuerst die Oberfläche ab und bürsten oder saugen Sie sie ab.
- Ölen Sie die Einheit zur Höheneinstellung nicht ein.

**☞ Pour un entretien quotidien**

- Utilisez un chiffon sec et doux pour un entretien quotidien.

**\* Pour les revêtements en tissu**

- Pour les éléments en tissu, époussetez tout d'abord la surface, puis brossez ou aspirez.
- Ne lubrifiez pas le dispositif de réglage de la hauteur.

**☞ Para el cuidado diario**

- Utilice siempre un paño suave y seco para el cuidado diario.

**\* Material de recubrimiento**

- Para una tapicería de tela, primero sacuda la superficie un poco y cepíllela o aspirela.
- No lubrique la unidad de altura regulable.

**ⓓ Manutenzione giornaliera**

- Per la pulizia quotidiana utilizzare sempre un panno morbido e asciutto.

**\* Materiali di copertura**

- Per la pulizia dei rivestimenti in tessuto, tamponare preventivamente la superficie, quindi spazzolare o aspirare.
- Non lubrificare l'unità regolabile in altezza.

**☞ Voor dagelijkse verzorging**

- Gebruik steeds een zachte, droge doek voor de dagelijkse verzorging.

**\* Bekledingsmateriaal**

- Voor stoffen bekleding, klopt u eerst zachtjes op het oppervlak, en maakt u vervolgens met een borstel of stofzuiger schoon.
- Smeer de in hoogte verstelbare eenheid niet.

**☞ For exceptionally dirty case**

- Dip a soft cloth into mild solution of neutral detergent (1 - 3%) and wring it out to wipe away the dirt. Then, wipe off the detergent thoroughly with a soft dry cloth.

**ⓓ Wenn Teile besonders stark verschmutzt sind**

- Tauchen Sie ein weiches Tuch in eine milde Lösung mit neutralem Reinigungsmittel (1-3 %), wringen Sie es aus und wischen Sie den Schmutz ab. Wischen Sie das Reinigungsmittel dann sorgfältig mit einem weichen, trockenen Tuch ab.

**Instructions to Extend the Life of Product – Anweisungen zur Verlängerung der Nutzungsdauer des Produktes – Instructions pour allonger la durée de vie du produit – Instrucciones para alargar la vida útil del producto – Istruzioni per prolungare la vita utile del prodotto – Instructies om de levensduur van uw product te verlengen**

**☞ En cas de salissure exceptionnelle**

- Trempez un chiffon doux dans une solution savonneuse (1 à 3 %), puis essorez et nettoyez les salissures. Ensuite, retirez la totalité du savon à l'aide d'un chiffon doux et sec.

**☞ Para casos de extrema suciedad**

- Sumerja un paño suave en una solución ligera con detergente neutro (de 1 a 3 %) y escúrralo para limpiar la suciedad. A continuación, elimine completamente el detergente con un paño suave y seco.

**ⓓ Sporco ostinato**

- Immergere un panno morbido in una soluzione con acqua e detergente neutro (1 - 3%), quindi strizzarlo e strofinare per eliminare la sporcizia. Quindi passare un panno morbido e asciutto per eliminare accuratamente le tracce di detergente.

**☞ In geval van buitengewoon vuil**

- Maak een zachte doek vochtig met een milde oplossing van neutrale detergent (1 - 3%) en wring hem uit om het vuil weg te vegen. Veeg vervolgens het detergent goed weg met een zachte droge doek.

**☞ Notes on maintenance**

- When using commercially available cleaner, try it out on an invisible part to check for discoloration before use.

**ⓓ Hinweise zur Wartung**

- Wenn Sie im Handel erhältlichen Reiniger verwenden, testen Sie ihn an einer nicht sichtbaren Stelle auf Verfärbungen, bevor Sie ihn verwenden.

**☞ Remarques sur l'entretien**

- Lors de l'utilisation d'un nettoyeur industriel, faites un essai sur une partie invisible du produit pour vérifier l'absence de décoloration.

**☞ Indicaciones para el mantenimiento**

- Si va a utilizar un limpiador disponible en el mercado, aplíquelo en una parte invisible para comprobar su eficacia antes de su uso, si produce decoloración.

**ⓓ Note sulla manutenzione**

- Se si utilizza un detergente reperibile in commercio, provarlo preventivamente su una zona non visibile per assicurarsi che non provochi scolorimenti.

**☞ Opmerkingen over onderhoud**

- Bij gebruik van een in de handel verkrijgbaar reinigingsmiddel, probeert u het eerst uit op een gedeelte waar het niet zal opvallen om te controleren of er geen verkleuring wordt veroorzaakt.

**Materials and Surface Finish**

Part		Materials	Surface Finish		
Work table (Free standing type)	Tabletop	Surface	Laminate	—	
		Edge	ABS resin	—	
		Core	Metal (steel)	Bake coating	
		Cable cap	ABS resin >ABS<	—	
	Cable tray	Main body	ABS resin >ABS<	—	
	Cable guard	Main body	Polypropylene >PP<	—	
		Duct/stay	Metal (steel)	Bake coating	
	Protection tube	Main body	Polyethylene terephthalate resin	—	
	Cable hook	Main body	Thermoplastic elastomer	—	
	Work table (L-shaped type)	Wood tabletop	Surface	Laminate	—
Edge			ABS resin	—	
Core material			Mediumdensity fiberboard	—	
Rear surface			Laminate	—	
Cable cap			ABS resin >ABS<	—	
Upper frame		Main body	Metal (steel)	Bake coating	
		End cap	ABS resin >ABS<	—	
Upper arm		Main body	Metal (steel)	Bake coating	
Cable tray		Main body	ABS resin >ABS<	—	
Height adjustable unit		Main body exterior	Metal (steel)	Bake coating	
		Main body	Metal (steel)	Bake coating	
			End cap	ABS resin >ABS<	—
			Leveler	Polypropylene >PP<	—
Lower arm		Left/right spacer	Polypropylene >PP<	—	
		Main body	Metal (aluminium)	Bake coating	
			Leveler	Polypropylene >PP<	—
Bluetooth unit		Main body exterior	Polycarbonate	—	
Work table (Bench type)		Tabletop	Surface	Laminate	—
			Edge	ABS resin	—
			Core material	Metal (steel)	Bake coating
	Cable cap		ABS resin >ABS<	—	
	Upper frame	Main body	Metal (steel)	Bake coating	
		End cap	ABS resin >ABS<	—	
	Cable tray	Main body	ABS resin >ABS<	—	
	Height adjustable unit	Main body exterior	Metal (steel)	Bake coating	
	Lower arm	Main body	Metal (steel)	Bake coating	
		End cap	ABS resin >ABS<	—	
		Leveler	Polypropylene >PP<	—	
		Left/right spacer	Polypropylene >PP<	—	
	Bluetooth unit	Main body exterior	Polycarbonate	—	
	Wiring duct	Main body	Metal (steel)	Bake coating	
	Prop	Main body	Metal (steel)	Bake coating	
	Cableveyor	Fixing attachment	Metal (steel)	Bake coating	
		Main body	Polypropylene >PP<	—	
	End cover	Main body	Metal (steel)	Bake coating	
	Fixing panel	Cloth	Polyester 100% (including regenerated fiber for 51%)	—	
		Core material	Falcataria plywood	—	
Prop		Metal (steel)	Bake coating		

Part		Materials	Surface Finish	
Work table (Bench type)	Cable cover receiver	Main body	Metal (steel)	Bake coating
	Cable cover	Main body	Metal (steel)	Bake coating
Conference table	Tabletop	Surface	Laminate	—
		Edge	Polyurethane	—
		Core	Particle board/Medium-density fiberboard	—
			Main body	Metal (aluminum)
	Cable cover	Soft part	ABS resin + TPE	—
		Main body	Metal (steel)	Bake coating
	Cable tray	Main body	Metal (steel)	Bake coating
Cable guard	Main body	Polypropylene >PP<	—	
Common for Work table/Conference table	Upper frame	Main body	Metal (steel)	Bake coating
		End cover	ABS resin >ABS<	—
	Height adjustable unit	Main body	Metal (steel)	Bake coating
		Main body	Metal (steel)	Bake coating
	Lower arm	Leveler	Polypropylene >PP<	—
Left/right spacer		Polypropylene >PP<	—	
Panel	Main body	Cloth	Polyester 100% (including regenerated fiber for 51%)	—
		Core material	Falcataria plywood	—
	Attachment hook	Main body	Metal (steel)	Bake coating
	Corner connection fitting	Main body	Metal (steel)	Bake coating
Opposite table connector	Main body	ABS resin >ABS<	—	
Floor fixing metal fittings	Main body	Metal (steel)	Bake coating	
Function beam	Beam	Main body	Metal (aluminum)	Anodized aluminum finishing
	Stay	Main body	Metal (steel)	Bake coating

\* > XX < indicates the materials of the parts. This information is useful for recycling.

\* Please understand that product specifications might change without prior notification due to improvements made to the product.

**D Materialien und Oberflächenbehandlung**

Teil		Materialien	Oberflächenbehandlung		
Schreibtisch (Freistehender Typ)	Tischplatte	Oberfläche	Laminat	—	
		Kante	ABS	—	
		Kern	Metall (Stahl)	Eingebrannte Beschichtung	
		Kabelkappe	ABS >ABS<	—	
	Kabelfach	Hauptteil	ABS >ABS<	—	
		Hauptteil	Polypropylen >PP<	—	
	Kabelführung	Kabelkappe	Metall (Stahl)	Eingebrannte Beschichtung	
		Schutzröhre	Hauptteil	PET	—
Kabelaufhängung	Hauptteil	TPE	—		
Schreibtisch (L-förmiger Typ)	Holztischplatte	Oberfläche	Laminat	—	
		Kante	ABS	—	
		Kernmaterial	Faserplatte mit mittlerer Dichte	—	
		Oberfläche der Rückseite	Laminat	—	
		Kabelkappe	ABS >ABS<	—	
	Oberer Rahmen	Hauptteil	Metall (Stahl)	Eingebrannte Beschichtung	
		Endkappe	ABS >ABS<	—	
	Oberer Arm	Hauptteil	Metall (Stahl)	Eingebrannte Beschichtung	
	Kabelfach	Hauptteil	ABS >ABS<	—	
	Einheit zur Höhenverstellung	Außenteil Hauptteil	Metall (Stahl)	Eingebrannte Beschichtung	
			Metall (Stahl)	Eingebrannte Beschichtung	
		Endkappe	ABS >ABS<	—	
			Ausgleichstück	Polypropylen >PP<	—
	Unterer Arm	Linker/rechter Abstandshalter	Polypropylen >PP<	—	
		Hauptteil	Metall (Aluminium)	Eingebrannte Beschichtung	
			Ausgleichstück	Polypropylen >PP<	—
	Bluetooth-Einheit	Außenteil Hauptteil	Polycarbonat	—	
	Schreibtisch (Banktyp)	Tischplatte	Oberfläche	Laminat	—
			Kante	ABS	—
			Kernmaterial	Metall (Stahl)	Eingebrannte Beschichtung
Kabelkappe			ABS >ABS<	—	
Oberer Rahmen		Hauptteil	Metall (Stahl)	Eingebrannte Beschichtung	
		Endkappe	ABS >ABS<	—	
Kabelfach		Hauptteil	ABS >ABS<	—	
Einheit zur Höhenverstellung		Außenteil Hauptteil	Metall (Stahl)	Eingebrannte Beschichtung	
			Metall (Stahl)	Eingebrannte Beschichtung	
		Endkappe	ABS >ABS<	—	
			Ausgleichstück	Polypropylen >PP<	—
Unterer Arm		Linker/rechter Abstandshalter	Polypropylen >PP<	—	
		Hauptteil	Metall (Stahl)	Eingebrannte Beschichtung	
			Ausgleichstück	Polypropylen >PP<	—
Bluetooth-Einheit		Außenteil Hauptteil	Polycarbonat	—	
Kabelkanal	Hauptteil	Metall (Stahl)	Eingebrannte Beschichtung		

Teil	Materialien	Oberflächenbehandlung		
Schreibtisch (Banktyp)	Stütze	Metall (Stahl)	Eingebrannte Beschichtung	
	Kabelführung	Befestigungszubehör	Metall (Stahl)	Eingebrannte Beschichtung
		Hauptteil	Polypropylen >PP<	—
	Endabdeckung	Hauptteil	Metall (Stahl)	Eingebrannte Beschichtung
	Befestigungsteil	Stoff	Polyester 100 % (einschließlich regenerierter Fasern für 51 %)	—
		Kernmaterial	Falcataria-Spanplatte	—
		Stütze	Metall (Stahl)	Eingebrannte Beschichtung
	Kabelabdeckungsaufnahme	Hauptteil	Metall (Stahl)	Eingebrannte Beschichtung
	Kabelabdeckung	Hauptteil	Metall (Stahl)	Eingebrannte Beschichtung
	Tisch	Tischplatte	Oberfläche	Laminat
Kante			Polyurethan	—
Kern			Spanplatte/Faserplatte mit mittlerer Dichte	—
Kabelabdeckung		Hauptteil	Metall (Aluminium)	Eingebrannte Beschichtung
		Weiche Teile	ABS + TPE	—
Kabelfach		Hauptteil	Metall (Stahl)	Eingebrannte Beschichtung
Kabelschutz		Hauptteil	Polypropylen >PP<	—
Allgemein für Schreibtisch/Tisch	Oberer Rahmen	Hauptteil	Metall (Stahl)	Eingebrannte Beschichtung
		Endabdeckung	ABS >ABS<	—
	Einheit zur Höhenverstellung	Hauptteil	Metall (Stahl)	Eingebrannte Beschichtung
		Hauptteil	Metall (Stahl)	Eingebrannte Beschichtung
	Unterer Arm	Ausgleichstück	Polypropylen >PP<	—
		Linker/rechter Abstandshalter	Polypropylen >PP<	—
Täfelung	Hauptteil	Stoff	Polyester 100 % (einschließlich regenerierter Fasern für 51 %)	—
		Kernmaterial	Falcataria-Spanplatte	—
	Befestigungshaken	Hauptteil	Metall (Stahl)	Eingebrannte Beschichtung
	Eckverbindungsstück	Hauptteil	Metall (Stahl)	Eingebrannte Beschichtung
Verbindungsstück	Hauptteil	ABS >ABS<	—	
Bodenbefestigungs-Metallstücke	Hauptteil	Metall (Stahl)	Eingebrannte Beschichtung	
Funktionsträger	Träger	Hauptteil	Metall (Aluminium)	Eloxierte Aluminiumveredelung
	Steg	Hauptteil	Metall (Stahl)	Eingebrannte Beschichtung

\* > XX < verweist auf das Material der Teile. Diese Informationen sind nützlich für das Recycling.

\* Beachten Sie bitte, dass sich die Produktspezifikationen ohne vorherige Ankündigung aufgrund von Verbesserungen an dem Produkt ändern können.



**F Matériaux et revêtements**

Pièce		Matériaux	Revêtement	
Bureau (Modèle classique)	Dessus de la tablette	Surface	Stratifié	—
		Bordure	Résine ABS	—
		Centre	Métal (acier)	Polymérisation
		Dessus du cache-câbles	Résine ABS >ABS<	—
	Passe-câbles	Partie principale	Résine ABS >ABS<	—
	Guide-câbles	Partie principale	Polypropylène >PP<	—
		Gaine	Métal (acier)	Polymérisation
	Tube de protection	Partie principale	Résine de polytéraphthalate d'éthylène	—
	Crochet pour câble	Partie principale	Élastomère thermoplastique	—
	Bureau (Modèle en forme de L)	Dessus de tablette en bois	Surface	Stratifié
Bordure			Résine ABS	—
Matériau principal			Panneau de fibres de densité moyenne	—
Surface arrière			Stratifié	—
Cadre supérieur		Dessus du cachecâbles	Résine ABS >ABS<	—
		Partie principale	Métal (acier)	Polymérisation
Bras		Dessus du cache-câbles	Résine ABS >ABS<	—
		Partie principale	Métal (acier)	Polymérisation
Passe-câbles		Partie principale	Résine ABS >ABS<	—
Dispositif de réglage de la hauteur		Extérieur de la partie principale	Métal (acier)	Polymérisation
Pied		Partie principale	Métal (acier)	Polymérisation
		Dessus du cache-câbles	Résine ABS >ABS<	—
		Vérin	Polypropylène >PP<	—
		Entretoise de gauche / droite	Polypropylène >PP<	—
Cache-câble inférieur		Partie principale	Métal (aluminium)	Polymérisation
		Vérin	Polypropylène >PP<	—
Module Bluetooth		Extérieur de la partie principale	Polycarbonate	—
Bureau (Modèle type établi)	Dessus de la tablette	Surface	Stratifié	—
		Bordure	Résine ABS	—
		Matériau principal	Métal (acier)	Polymérisation
		Dessus du cachecâbles	Résine ABS >ABS<	—
	Cadre supérieur	Partie principale	Métal (acier)	Polymérisation
		Dessus du cache-câbles	Résine ABS >ABS<	—
	Passe-câbles	Partie principale	Résine ABS >ABS<	—
	Dispositif de réglage de la hauteur	Extérieur de la partie principale	Métal (acier)	Polymérisation
	Pied	Partie principale	Métal (acier)	Polymérisation
		Dessus du cache-câbles	Résine ABS >ABS<	—
		Vérin	Polypropylène >PP<	—
Entretoise de gauche / droite		Polypropylène >PP<	—	

	Pièce	Matériaux	Revêtement	
Bureau (Modèle type établi)	Module Bluetooth	Extérieur de la partie principale	Polycarbonate	—
	Chemin de câbles	Partie principale	Métal (acier)	Polymérisation
	Pied central	Partie principale	Métal (acier)	Polymérisation
	Guide-câbles	Élément de fixation	Métal (acier)	Polymérisation
		Partie principale	Polypropylène >PP<	—
	Embout	Partie principale	Métal (acier)	Polymérisation
	Partition	Tissu	100 % polyester (dont 51 % de fibres reconstituées)	—
		Matériau principal	Contreplaqué de Falcataria	—
		Pied central	Métal (acier)	Polymérisation
	Support du cache-câbles	Partie principale	Métal (acier)	Polymérisation
Capot du cachecâbles	Partie principale	Métal (acier)	Polymérisation	
Table	Dessus de la tablette	Surface	Stratifié	—
		Bordure	Polyuréthane	—
		Centre	Panneau de particules / panneau de fibres de densité moyenne	—
	Capot du cache-câbles	Partie principale	Métal (aluminium)	Polymérisation
		Partie souple	Résine ABS + TPE	—
	Passe-câbles	Partie principale	Métal (acier)	Polymérisation
	Colonne protège-câbles	Partie principale	Polypropylène >PP<	—
Pièces communes aux bureaux / tables	Cadre supérieur	Partie principale	Métal (acier)	Polymérisation
		Embout	Résine ABS >ABS<	—
	Dispositif de réglage de la hauteur	Partie principale	Métal (acier)	Polymérisation
		Pied	Partie principale	Métal (acier)
	Pied	Vérin	Polypropylène >PP<	—
		Entretoise de gauche / droite	Polypropylène >PP<	—
Panneau	Partie principale	Tissu	100 % polyester (dont 51 % de fibres reconstituées)	—
		Matériau principal	Contreplaqué de Falcataria	—
	Crochet de fixation	Partie principale	Métal (acier)	Polymérisation
	Connecteur d'angle	Partie principale	Métal (acier)	Polymérisation
Connecteur	Partie principale	Résine ABS >ABS<	—	
Éléments de fixation au sol en métal	Partie principale	Métal (acier)	Polymérisation	
Barre transversale	Barre transversale	Partie principale	Métal (aluminium)	Finition en aluminium anodisé
	Support	Partie principale	Métal (acier)	Polymérisation

\* > XX < indique les matériaux des différentes pièces. Cette information est utile pour le recyclage.

\* Veuillez comprendre que les spécifications des produits peuvent changer sans notification préalable en raison des améliorations apportées au produit.

**Ⓛ Materiales y acabado de la superficie**

Pieza		Materiales	Acabado de la superficie	
Escritorio (Independiente)	Superficie de la mesilla	Superficie	Lámina	—
		Borde	Resina ABS	—
		Interior	Metal (acero)	Recubrimiento cocido
		Tapa para cables	Resina ABS >ABS<	—
	Bandeja de cables	Carcasa principal	Resina ABS >ABS<	—
	Portacables	Carcasa principal	Polipropileno >PP<	—
		Soporte de conducto	Metal (acero)	Recubrimiento cocido
	Tubo de protección	Carcasa principal	Resina de tereftalato de polietileno	—
	Enganche para cables	Carcasa principal	Elastómero termoplástico	—
	Escritorio (En L)	Tablero de la mesa de madera	Superficie	Lámina
Borde			Resina ABS	—
Material del núcleo			Conglomerado de densidad media	—
Superficie posterior			Lámina	—
Tapa para cables			Resina ABS >ABS<	—
Estructura superior		Carcasa principal	Metal (acero)	Recubrimiento cocido
		Tapón de extremo	Resina ABS >ABS<	—
Brazo superior de suspensión		Carcasa principal	Metal (acero)	Recubrimiento cocido
Bandeja de cables		Carcasa principal	Resina ABS >ABS<	—
Unidad de altura regulable		Exterior del cuerpo principal	Metal (acero)	Recubrimiento cocido
Brazo de suspensión		Carcasa principal	Metal (acero)	Recubrimiento cocido
		Tapón de extremo	Resina ABS >ABS<	—
		Nivelador	Polipropileno >PP<	—
		Separadores izquierdo y derecho	Polipropileno >PP<	—
Tapón inferior		Carcasa principal	Metal (aluminio)	Recubrimiento cocido
	Nivelador	Polipropileno >PP<	—	
Unidad Bluetooth	Exterior del cuerpo principal	Policarbonato	—	
Escritorio (Tipo banco)	Superficie de la mesilla	Superficie	Lámina	—
		Borde	Resina ABS	—
		Material del núcleo	Metal (acero)	Recubrimiento cocido
		Tapa para cables	Resina ABS >ABS<	—
	Estructura superior	Carcasa principal	Metal (acero)	Recubrimiento cocido
		Tapón de extremo	Resina ABS >ABS<	—
	Bandeja de cables	Carcasa principal	Resina ABS >ABS<	—
	Unidad de altura regulable	Exterior del cuerpo principal	Metal (acero)	Recubrimiento cocido
	Brazo de suspensión	Carcasa principal	Metal (acero)	Recubrimiento cocido
		Tapón de extremo	Resina ABS >ABS<	—
		Nivelador	Polipropileno >PP<	—
		Separadores izquierdo y derecho	Polipropileno >PP<	—
	Unidad Bluetooth	Exterior del cuerpo principal	Policarbonato	—

Pieza		Materiales	Acabado de la superficie	
Escritorio (Tipo banco)	Conducto para cables	Carcasa principal	Metal (acero)	Recubrimiento cocido
	Columna	Carcasa principal	Metal (acero)	Recubrimiento cocido
	Portacables	Accesorio de fijación	Metal (acero)	Recubrimiento cocido
		Carcasa principal	Polipropileno >PP<	—
	Cubierta externa	Carcasa principal	Metal (acero)	Recubrimiento cocido
	Panel de fijación	Tela	100 % poliéster (incluyendo el 51 % de fibras regenerada)	—
		Material del núcleo	Contrachapado Falcataria	—
		Columna	Metal (acero)	Recubrimiento cocido
	Receptor de la cubierta para cables	Carcasa principal	Metal (acero)	Recubrimiento cocido
	Cubierta para cables	Carcasa principal	Metal (acero)	Recubrimiento cocido
Mesa	Superficie de la mesilla	Superficie	Lámina	—
		Borde	Poliuretano	—
		Interior	Tablero de partículas/ conglomerado de densidad media	—
	Cubierta para cables	Carcasa principal	Metal (aluminio)	Recubrimiento cocido
		Parte suave	Resinas ABS y TPE	—
	Bandeja de cables	Carcasa principal	Metal (acero)	Recubrimiento cocido
	Protector de cables	Carcasa principal	Polipropileno >PP<	—
Frecuente en escritorios y mesas	Estructura superior	Carcasa principal	Metal (acero)	Recubrimiento cocido
		Cubierta externa	Resina ABS >ABS<	—
	Unidad de altura regulable	Carcasa principal	Metal (acero)	Recubrimiento cocido
	Brazo de suspensión	Carcasa principal	Metal (acero)	Recubrimiento cocido
		Nivelador	Polipropileno >PP<	—
		Separadores izquierdo y derecho	Polipropileno >PP<	—
Panel	Carcasa principal	Tela	100 % poliéster (incluyendo el 51 % de fibras regenerada)	—
		Material del núcleo	Contrachapado Falcataria	—
	Enganche de sujeción	Carcasa principal	Metal (acero)	Recubrimiento cocido
	Accesorio de conexión para esquinas	Carcasa principal	Metal (acero)	Recubrimiento cocido
Accesorio de conexión	Carcasa principal	Resina ABS >ABS<	—	
Accesorios de metal de fijación al suelo	Carcasa principal	Metal (acero)	Recubrimiento cocido	
Barra funcional	Barra	Carcasa principal	Metal (aluminio)	Acabado de aluminio anodizado
	Soporte	Carcasa principal	Metal (acero)	Recubrimiento cocido

\* > XX < indica los materiales de las piezas. Esta información resulta útil para el reciclaje.

\* Comprenda que las especificaciones del producto pueden cambiar sin previo aviso debido a mejoras incorporadas.

**Materiali e finiture**

Parte		Materiali	Finitura superficiale		
Scrivania (Tipo autonomo)	Piano della ribaltina	Superficie	Laminato	—	
		Bordo	Resina ABS	—	
		Interno	Metallo (acciaio)	Rivestimento a caldo	
		Copertura cavi	Resina ABS >ABS<	—	
	Portacavi	Corpo principale	Resina ABS >ABS<	—	
	Canalina per cavi	Corpo principale	Polipropilene >PP<	—	
		Parti flessibili	Metallo (acciaio)	Rivestimento a caldo	
	Tube di protezione	Corpo principale	Resina polietilenterefalato	—	
	Gancio per cavi	Corpo principale	Elastomero termoplastico	—	
	Scrivania (Tipo a L)	Piano del tavolo in legno	Superficie	Laminato	—
Bordo			Resina ABS	—	
Materiale interno			MDF	—	
Superficie posteriore			Laminato	—	
Copertura cavi			Resina ABS >ABS<	—	
Telaio superiore			Corpo principale	Metallo (acciaio)	Rivestimento a caldo
Tappo terminale		Resina ABS >ABS<	—		
		Corpo principale	Metallo (acciaio)	Rivestimento a caldo	
Portacavi		Corpo principale	Resina ABS >ABS<	—	
Unità regolabile in altezza		Parte esterna del corpo principale	Metallo (acciaio)	Rivestimento a caldo	
Braccio inferiore		Corpo principale	Metallo (acciaio)	Rivestimento a caldo	
		Tappo terminale	Resina ABS >ABS<	—	
		Piedino livellante	Polipropilene >PP<	—	
		Distanziale sinistro/destro	Polipropilene >PP<	—	
Tappo inferiore		Corpo principale	Metallo (alluminio)	Rivestimento a caldo	
		Piedino livellante	Polipropilene >PP<	—	
Unità Bluetooth		Parte esterna del corpo principale	Polycarbonato	—	
Scrivania (Tipo a banco)		Piano della ribaltina	Superficie	Laminato	—
			Bordo	Resina ABS	—
			Materiale interno	Metallo (acciaio)	Rivestimento a caldo
	Copertura cavi		Resina ABS >ABS<	—	
	Telaio superiore	Corpo principale	Metallo (acciaio)	Rivestimento a caldo	
		Tappo terminale	Resina ABS >ABS<	—	
	Portacavi	Corpo principale	Resina ABS >ABS<	—	
	Unità regolabile in altezza	Parte esterna del corpo principale	Metallo (acciaio)	Rivestimento a caldo	
	Braccio inferiore	Corpo principale	Metallo (acciaio)	Rivestimento a caldo	
		Tappo terminale	Resina ABS >ABS<	—	
Piedino livellante		Polipropilene >PP<	—		
Distanziale sinistro/destro		Polipropilene >PP<	—		

Parte	Materiali	Finitura superficiale		
Unità Bluetooth	Parte esterna del corpo principale	Polycarbonato	—	
Canalina per cablaggio	Corpo principale	Metallo (acciaio)	Rivestimento a caldo	
Supporto	Corpo principale	Metallo (acciaio)	Rivestimento a caldo	
Canalina per cavi	Collegamento di fissaggio	Metallo (acciaio)	Rivestimento a caldo	
	Corpo principale	Polipropilene >PP<	—	
Copertura terminale	Corpo principale	Metallo (acciaio)	Rivestimento a caldo	
Pannello di fissaggio	Tessuto	Poliestere 100% (di cui 51% di fibre rigenerate)	—	
	Materiale interno	Compensato di legno di falegnameria	—	
	Supporto	Metallo (acciaio)	Rivestimento a caldo	
Supporto installazione copertura cavi	Corpo principale	Metallo (acciaio)	Rivestimento a caldo	
Copertura cavi	Corpo principale	Metallo (acciaio)	Rivestimento a caldo	
Tavolo	Piano della ribaltina	Superficie	Laminato	—
		Bordo	Poliuretano	—
		Interno	Truciolato/MDF	—
	Copertura cavi	Corpo principale	Metallo (alluminio)	Rivestimento a caldo
		Parti flessibili	Resina ABS + TPE	—
	Portacavi	Corpo principale	Metallo (acciaio)	Rivestimento a caldo
	Protezione per cavi	Corpo principale	Polipropilene >PP<	—
Elementi comuni scrivania/tavolo	Telaio superiore	Corpo principale	Metallo (acciaio)	Rivestimento a caldo
		Copertura terminale	Resina ABS >ABS<	—
	Unità regolabile in altezza	Corpo principale	Metallo (acciaio)	Rivestimento a caldo
	Braccio inferiore	Corpo principale	Metallo (acciaio)	Rivestimento a caldo
		Piedino livellante	Polipropilene >PP<	—
	Distanziale sinistro/destro	Polipropilene >PP<	—	
Pannello	Corpo principale	Tessuto	Poliestere 100% (di cui 51% di fibre rigenerate)	—
		Materiale interno	Compensato di legno di falegnameria	—
	Gancio di collegamento	Corpo principale	Metallo (acciaio)	Rivestimento a caldo
Accessorio di collegamento angolare	Corpo principale	Metallo (acciaio)	Rivestimento a caldo	
Accessorio di collegamento	Corpo principale	Resina ABS >ABS<	—	
Accessori metallici per fissaggio a pavimento	Corpo principale	Metallo (acciaio)	Rivestimento a caldo	
Traversa operativa	Traversa	Corpo principale	Metallo (alluminio)	Finitura in alluminio anodizzato
	Supporto	Corpo principale	Metallo (acciaio)	Rivestimento a caldo

\* > XX < indica i materiali delle parti. Queste informazioni sono utili per il riciclaggio.

\* Le specifiche del prodotto sono soggette a modifiche senza preavviso a scopo di migliorare il prodotto.

**Materialen en oppervlaktekwaliteit**

Onderdeel		Materialen	Oppervlaktekwaliteit	
Bureau (Type zit/sta)	Tafelblad	Oppervlakte	Laminaat	—
		Rand	ABS-hars	—
		Geheel	Metaal (staal)	Ingebrande coating
		Kabelkap	ABS-hars >ABS<	—
	Kabelgoot	Hoofddeel	ABS-hars >ABS<	—
	Cableveyor	Hoofddeel	Polypropyleen >PP<	—
		Kokersteun	Metaal (staal)	Ingebrande coating
Beschermhuls	Hoofddeel	Polyethyleentereftalaat-hars	—	
Kabelhaak	Hoofddeel	Thermoplastisch elastomeer	—	
Bureau (Type L-vorm)	Houten tafelblad	Oppervlakte	Laminaat	—
		Rand	ABS-hars	—
		Basismateriaal	Vezelplaat met gemiddelde dichtheid	—
		Achterkant	Laminaat	—
		Kabelkap	ABS-hars >ABS<	—
	Bovenkader	Hoofddeel	Metaal (staal)	Ingebrande coating
		Afsluitkap	ABS-hars >ABS<	—
	Bovenarm	Hoofddeel	Metaal (staal)	Ingebrande coating
	Kabelgoot	Hoofddeel	ABS-hars >ABS<	—
	In hoogte verstelbare eenheid	Buitenkant hoofdgedeelte	Metaal (staal)	Ingebrande coating
		Hoofddeel	Metaal (staal)	Ingebrande coating
	Onderarm	Afsluitkap	ABS-hars >ABS<	—
		Stelvoetje	Polypropyleen >PP<	—
		Tussenring links/rechts	Polypropyleen >PP<	—
	Onderkap	Hoofddeel	Metaal (aluminium)	Ingebrande coating
		Stelvoetje	Polypropyleen >PP<	—
	Bluetooth-eenheid	Buitenkant hoofdgedeelte	Polycarbonaat	—
Bureau (Type bank)	Tafelblad	Oppervlakte	Laminaat	—
		Rand	ABS-hars	—
		Basismateriaal	Metaal (staal)	Ingebrande coating
		Kabelkap	ABS-hars >ABS<	—
	Bovenkader	Hoofddeel	Metaal (staal)	Ingebrande coating
		Afsluitkap	ABS-hars >ABS<	—
	Kabelgoot	Hoofddeel	ABS-hars >ABS<	—
	In hoogte verstelbare eenheid	Buitenkant hoofdgedeelte	Metaal (staal)	Ingebrande coating
		Hoofddeel	Metaal (staal)	Ingebrande coating
	Onderarm	Afsluitkap	ABS-hars >ABS<	—
		Stelvoetje	Polypropyleen >PP<	—
		Tussenring links/rechts	Polypropyleen >PP<	—
	Bluetooth-eenheid	Buitenkant hoofdgedeelte	Polycarbonaat	—
	Bedringskanaal	Hoofddeel	Metaal (staal)	Ingebrande coating
	Poot	Hoofddeel	Metaal (staal)	Ingebrande coating
	Cableveyor	Bevestigingsverbinding	Metaal (staal)	Ingebrande coating
		Hoofddeel	Polypropyleen >PP<	—

Onderdeel	Materialen	Oppervlaktekwaliteit		
Bureau (Type bank)	Afsluitdeksel	Metaal (staal)	Ingebrande coating	
	Bevestigingspaneel	Stof	Polyester 100% (inclusief 51% aan geregenereerde vezel)	—
		Basismateriaal	Falcataria-multiplex	—
		Poot	Metaal (staal)	Ingebrande coating
	Bevestigingsstuk van de kabelafdekking	Hoofddeel	Metaal (staal)	Ingebrande coating
	Kabelafdekking	Hoofddeel	Metaal (staal)	Ingebrande coating
Tafel	Tafelblad	Oppervlakte	Laminaat	—
		Rand	Polyurethaan	—
		Geheel	Spaanplaat/vezelplaat met gemiddelde dichtheid	—
	Kabelafdekking	Hoofddeel	Metaal (aluminium)	Ingebrande coating
	Kabelgoot	Zacht onderdeel	ABS-hars + TPE	—
Kabelbeschermer	Hoofddeel	Metaal (staal)	Ingebrande coating	
Gemeenschappelijk aan bureau/tafel	Bovenkader	Hoofddeel	Metaal (staal)	Ingebrande coating
		Afsluitdeksel	ABS-hars >ABS<	—
	In hoogte verstelbare eenheid	Hoofddeel	Metaal (staal)	Ingebrande coating
		Hoofddeel	Metaal (staal)	Ingebrande coating
	Onderarm	Hoofddeel	Metaal (staal)	Ingebrande coating
		Stelvoetje	Polypropyleen >PP<	—
Tussenring links/rechts	Polypropyleen >PP<	—		
Paneel	Hoofddeel	Stof	Polyester 100% (inclusief 51% aan geregenereerde vezel)	—
		Basismateriaal	Falcataria-multiplex	—
	Bevestigingshaak	Hoofddeel	Metaal (staal)	Ingebrande coating
	Hoekaansluitstuk	Hoofddeel	Metaal (staal)	Ingebrande coating
Aansluitstuk	Hoofddeel	ABS-hars >ABS<	—	
Metalen beugels voor vloerbevestiging	Hoofddeel	Metaal (staal)	Ingebrande coating	
Functiebalk	Balk	Hoofddeel	Metaal (aluminium)	Afwerking in geanodiseerd aluminium
	Steun	Hoofddeel	Metaal (staal)	Ingebrande coating

\* > XX < wijst op het materiaal van de onderdelen. Deze informatie is nuttig voor recycling.

\* Houd er rekening mee dat de productspecificaties zonder voorafgaande kennisgeving kunnen wijzigen wegens verbeteringen die aan het product zijn aangebracht.